

VERSION: VI

PRODUKT- SORTIMENT

HÖGPRESTERANDE KYL-
& FRYSTRUSTNING FÖR
PROFESSIONELLT BRUK

Colias värld ligger i dina händer. Våra produkter presterar exceptionellt, är tekniskt avancerade, byggda utan kompromisser och designade för just er professionella användare. Allt finns här lätt att hitta och helt komplett. Se efter själv.

Välkommen till Colia

Innehåll

KYL-FRYSSKÅP OCH BLASTCHILLERS	
KYLSKÅP INVENTUS C	6
N FRYSSKÅP INVENTUS F	7
N KOMBISKÅP INVENTUS	8
N KYLSKÅP INVENTUS GW	9
N FRYSSKÅP INVENTUS GWx	10
N NEDKYLNINGSSKÅP INVENTUS	11
INFrysningsskåp INVENTUS	12
BLASTCHILLER/FREEZER INVENTUS	13
BLASTCHILLER/FREEZER BC960/990	15
BLASTCHILLER/FREEZER BC24100/48200	16
KYLSKÅP ECOLINE	18
FRYSSKÅP ECOLINE	19
KYLSKÅP PROFILINE	22
FRYSSKÅP PROFILINE	23
KYLSKÅP PROFIPREMIUMLINE	24
FRYSSKÅP PROFIPREMIUMLINE	25
BAGERIKYLSKÅP PROFILINE	26
BAGERIFRYSSKÅP PROFILINE	27
N KYL & FRYSSKÅP PROFILINE	33
N KYL & FRYSSKÅP PROFILINE	32
N KYLSKÅP PROFILINE	34
N FRYSSKÅP PROFILINE	35
BLAST CHILLER/FREEZER	38
BLAST CHILLER/FREEZER MX	39
BLAST CHILLER/FREEZER MXT	40
BLAST CHILLER/FREEZER SQX5FT/7FT	41
BLAST CHILLER/FREEZER SQX10FT40/14FT50	42
N BLAST CHILLER/FREEZER SQX10FTL/10FT50L	43
BLAST CHILLER/FREEZER SQX FT2080	44
BLAST CHILLER/FREEZER SQX20FT/SQXW	45
N UPPTINING OCH NEDKYLNINGSSKÅP	46
N JÄSSKÅP	47
SOPKYLAR	48
KYL- OCH FRYSRUM	
KYLRUM / 1209-1230	59
KYLRUM / 1309-1321	60
KYLRUM / 1509-1530	61
KYLRUM / 1809-1836	62
KYLRUM / 2112-2136	63
KYLRUM / 2412-2436	64
KYLRUM / 2712-2736	65
KYLRUM / 3012-3036	66
KYLRUM / 3318-3330	67
KYLRUM / 3618-3630	68
ISMASKINER, BINGAR OCH ISTRANSPORT	
ISKUBMASKINER SERIE KL18-KL52	74
ISKUBMASKINER SERIE KL62-KL152	75
ISKUBMASKINER SERIE KL & KV	76
ISDISPENSER SERIE KD	77
ISFLAKERMASKINER KF/KFP45-185	78
ISFLAKERMASKINER KF/KFP200-2500	79
BINGAR B	80
BINGAR E	81
ISTRANSPORTSYSTEM ITS	82
BUFFÉER, VÄRMERIER OCH DROPIN	
BUFFET LINE HYB KYLD BUFFÉ	84
BUFFET LINE HYB VARM BUFFÉ	85
BUFFET LINE HYB NEUTRAL BUFFÉ	86
BUFFET LINE HYB PH & PN	87
BUFFET LINE HYB T,B & W	88
BUFFET LINE KYLD BUFFÉ	89
BUFFET LINE VARM BUFFÉ	90
BUFFET LINE NEUTRAL BUFFÉ	91
N ELEKTRISK HÖJ OCH SÄNKBART UNDEREDE	92
BUFFET LINE TALLRIKSDISPENSER	94
BUFFET LINE DISPENSER T, B & W	95
VATTENBAD BLDI-H	99
KYLBRUNN BLDI-C	100
VÄRMEPLATTA & BRICKDISPENSER BLDI	101
KYLBRUNN DROP IN CLASSIC	102
KYLPLATTA CLASSIC	103
VATTENBAD CLASSIC DBM	104
VATTENBAD CLASSIC DBM L	105
TORRVÄRMERI CLASSIC	106
KERAMIKHÄLL CLASSIC	107
ÖVERHYLLOR, CLASSIC	108
KYLBÄNKAR	
KYLBÄNKAR GNH	113
KYLBÄNKAR PS	114
KYLBÄNKAR GNL	115
KYLBÄNKAR GNS	116
KYLBÄNKAR D	119
KYLBÄNKAR B1S	120
KYLBÄNKAR B2S	121
KYLBÄNKAR BS	122
KYLBÄNKAR B5S	124
KYLBÄNKAR B55	123
NEUTRALA BÄNKAR B55 I&BS & BT	125
NEUTRALA BÄNKAR B55 SC & N	126
TALLRIKSDISPENSER HL	127
NEUTRALA BÄNKAR NL	128
VÄRMEBÄNK HL	130
VÄRMEBÄNK HL	131
VÄRMEBÄNK HL	129
VÄRMEBÄNK HLD	134
VÄRMEBÄNK HLD	135
VÄRMEBÄNK HLD	133

EXPONERINGS- OCH VINKYLSKÅP

EXPONERINGSKYLSKÅP FKV & FKUV	142
N EXPONERINGSKYLSKÅP MRFVD	143
EXPONERINGSKYLSKÅP FKDV	144
EXPONERINGSKYLSKÅP/FRYS FKDV & FDV	145
EXPONERINGSKYLSKÅP/FRYS FKG & NFG	146
N EXPONERINGSKYLSKÅP/FRYS M & MF	147
EXPONERINGSKYLSKÅP SC	148
VINKYLSKÅP W	149
N VINKYL WFG	150
VINKYLSKÅP MIAMI	151
VINKYLSKÅP MIAMI	152
VINKYLSKÅP WINE LIBRARY 2200	153
VINKYLSKÅP WINE LIBRARY 2500	154

KONDITORIMONTRAR OCH KYLRÄNNOR

KONDITORMONTER PANORAMA LÅG	156
KONDITORMONTER PANORAMA MELLAN	157
KONDITORMONTER PANORAMA NORMAL	158
KONDITORMONTER PANORAMA HÖG	159
KONDITORMONTER CUBE 3W	160
KONDITORMONTER INNOVA	161
KASSADISK INNOVA	162
TÅRTMONTER INNOVA	163
KONDITORMONTER GEORGIA III	164
KONDITORMONTER GEORGIA III OPEN & COMBI	165
KASSADISK & HÖRN GEORGIA III	166
KONDITORMONTER CUBE	167
KONDITORMONTER CUBE OPEN	168
KONDITORMONTER CUBE 600, HÖRN & JEWELRY	169
KONDITORMONTER GEORGIA SQUARE	170
EXPONERINGSMONTER DL	171
EXPONERINGSMONTER SERVICEMODELL CLSM	172
EXPONERINGSMONTER SJÄLVBETJÄNINGSMODELL CLBH	173
EXPONERINGSMONTER ADDA	175
EXPONERINGSKYL	178
KONDITORMONTER BLOCK	177
OHIO I & BIG HORN REMOTE	178
N KYLRÄNNA MED GLASLOCK GV	179
N KYLRÄNNA MED ROSTFRITTLÖCK GVL	180
KYLRÄNNA RHEIN	181

KYLDISKAR OCH VÄGGKYLAR

MÖRNINGSKYL MEAT	183
EXPONERINGSDISK & KASSADISK KASIA	184
KYLDISK MONIKA	185
KYLDISK MONIKA DEEP	187
KYLDISK PICO	189
KYLDISK PICO DEEP	191
KYLDISK BASIA NEO	193
KYLDISK SANTIAGO	195

N KYLDISK SANTIAGO DEEP	197
KYLDISK SANTIAGO M	199
N KASSADISK SANTIAGO	201
N KYLDISK LUZON	203
KYLDISK LUZON DEEP	205
KASSADISK LUZON	207
KYLDISK SAMOS	209
KYLDISK SAMOS DEEP	211
KASSADISK SAMOS	213
VÄGGKYL MAX	215
VÄGGKYL PETRO SELECT	217
VÄGGKYL PROXIMA SLIM OPEN	219
VÄGGKYL LUNA	221
N VÄGGKYL VARIANT 70 L/H PLUG IN	223
N VÄGGKYL VARIANT 70 L/H C-KYLA	225
N VÄGGKYL VARIANT 80 L/H PLUG IN	227
N VÄGGKYL VARIANT 80 L/H C-KYLA	229
VÄGGKYL KING AT	231
VÄGGKYL KING AT M	233

**DESIGNAD OCH
TILLVERKAD FÖR
PROFESSIONELLA
ANVÄNDARE.**



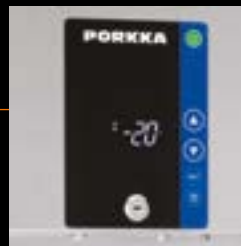

Stor, lättläst digital skärm, enkel att använda med en inbyggd mikroprocessorstyrd enhet.



Enkelt utbytbara magnetiska dörrpackningar.



Helgjutna, tippfria hyllstöd för ökad flexibilitet, enkel och smidig rengöring och desinficering.



PUR-isolering max. 100 mm.



Konvex golvplatta med rundade hörn för att undvika smutsfällor och gör att spill blir lätt att torka upp.

KYLSKÅP INVENTUS C



*Se tillbehör sid 14



C6R290



C7R290



C8R290

- › Utvändigt och invändigt helt i rostfritt (AISI 304)
- › Digital visning av temperatur
- › Helautomatisk elektronisk termostat
- › Dörr självstängande
- › Dörr står öppen i 90 grader
- › Fläktkyld
- › Hyllskenor är pressade i gavlarna
- › Tövattentork är standard
- › Försedd med potentialfri kontakt för anslutning till central alarm

CO₂ Skåpen är utrustade med Carelstyrning, expansionsventil, magnetventil och CO₂ förångare med elavfrostning.

Artikelnummer	C6R290	C7R290	C8R290
Mått utvändigt BxDxH	600 x 760 x 2100mm	730 x 870 x 2100mm	850 x 750 x 2100mm
Mått invändigt BxDxH	404 x 610 x 1485 mm	534 x 675 x 1485 mm	654 x 555 x 1485 mm
Elanslutning	230V/1/50Hz	230/50 Hz	230/50 Hz
Kyleffekt (C-kyla)	0,5 kW (-10°C)	0,5 kW (-10°C)	0,5 (-10°C)
Vikt brutto/netto	142/132 kg	162/ 152	162/ 152
Temperaturområde	+1...+12°C	+1...+12°C	+1...+12°C
Pris	50 200 kr	53 400 kr	53 400 kr
Artikelnummer	C6CC	C7CC	C8CC
Pris C-kyla	47 800 kr	50 900 kr	50 900 kr
Artikelnummer	C6CCCO2	C7CCCO2	C8CCCO2
Pris CO ₂	56 300 kr	59 500 kr	59 500 kr

FRYSSKÅP INVENTUS F



*Se tillbehör sid 14



F6R290



F7R290



F8R290

- › Utvändigt och invändigt helt i rostfritt (AISI 304)
- › Digital visning av temperatur
- › Helautomatisk elektronisk termostat

- › Dörr självstängande
- › Dörr står öppen i 90 grader
- › Fläktkyld
- › Hyllskenor är pressade i gavlarna

- › Tövattentork är standard
- › Försedd med potentialfri kontakt för anslutning till central alarm

CO₂ Skåpen är utrustade med Carelstyrning, expansionsventil, magnetventil och CO₂ förångare med elavfrostning.

Artikelnummer	F6R290	F7R290	F8R290
Mått utvändigt BxDxH	600 x 760 x 2100mm	730 x 870 x 2100mm	850 x 750 x 2100mm
Mått invändigt BxDxH	404 x 610 x 1485 mm	534 x 675 x 1485 mm	654 x 555 x 1485 mm
Elanslutning	230/50 Hz	230/50 Hz	230/50 Hz
Kyleffekt	0,35 kW	0,35 kW	0,35 kW
Vikt brutto	142/ 132	162/ 152	162/ 152
Temperaturområde	-26...-15 °C	-26...-15 °C	-26...-15 °C
Pris	51 900 kr	56 700 kr	56 700 kr
Artikelnummer	F6CC	F7CC	F8CC
Pris C-kyla	49 400 kr	54 100 kr	54 100 kr
Artikelnummer	F6CCCO2	F7CCCO2	F8CCCO2
Pris CO ₂	57 900 kr	62 800 kr	62 800 kr

KOMBISKÅP INVENTUS C/C, C/F

COLIA
 FESTIVO PORKKA Group

CF7R290



CC7R290

- » Utvändigt och invändigt helt i rostfritt
- » Digital visning av temperatur
- » Helautomatisk elektronisk termostat
- » Dörr självstängande
- » Dörr står öppen i 90 grader
- » Fläktskyld
- » Försedd med potentialfri kontakt för anslutning till central alarm

Artikelnummer	CC7R290	CF7R290
Mått utvändigt BxDxH	Mått: 730x870x2100 mm	Mått: 730x870x2100 mm
Elanslutning	230V/1/50Hz	230V/1/50Hz
Kyleffekt	0,35 kW	0,35 kW
Volym brutto	218/251 / 189/221 L	218/251 / 189/221 L
Vikt brutto	160/150	160/150
Temperaturområde	+1...+12 C	+1...+12 C -26...-15 C
Temperaturvisning	Digital	Digital
Avfrostning	Stopavfrostning	Stopavfrostning/Elektrisk
Hyllor justerbara	2+2 st plastbelagda tråggaller	2+2 st plastbelagda tråggaller
Lås	Standard	Standard
Ljudnivå	< 50	< 50
Köldmedium	R290A	R290A
Pris	87 600 kr	89 800 kr
Artikelnummer	CC7CC	CF7CC
Pris C-kyla	84 200 kr	85 900 kr
Artikelnummer	CC7CO2	CF7CO2
Pris CO ₂	100 900 kr	102 500 kr

KYLSKÅP INVENTUS GW



*Se tillbehör sid 14



C7GWR290

- » Kylskåp med glasdörr
- » Utvändigt och invändigt helt i rostfritt (AISI 304)
- » Digital visning av temperatur
- » Helautomatisk elektronisk termostat
- » Dörr självstängande
- » Tövattentork är standard

Artikelnummer	N C6GWR290	N C7GWR290	N C8GWR290
Mått utvändigt BxDxH	600x760x2100 mm	730x870x2100 mm	850x750x2100 mm
Elanslutning	230V/1/50Hz	230V/1/50Hz	230V/1/50Hz
Kyleffekt (C-kyla)	0,5 kW (-10°C)	0,5 kW (-10°C)	0,5 kW (-10°C)
Volym brutto/netto	421/324 l	619/474	619/474
Vikt brutto/netto	142/132 kg	152/142	152/142
Temperaturområde	+1...+12°C	+1...+12°C	+1...+12°C
Temperaturvisning	Digital	Digital	Digital
Avfrostning	Stoppavfrostning	Stoppavfrostning	Stoppavfrostning
Hyllor justerbara	4 st plastbelagda trådgaller	4 st plastbelagda trådgaller	4 st plastbelagda trådgaller
Lås	Standard	Standard	Standard
Ljudnivå	< 50 dB(A)	< 50	< 50
Köldmedium	R290A	R290A	R290A
Pris	68 200 kr	71 000 kr	71 000 kr
Artikelnummer	C6GWCC	C7GWCC	C8GWCC
Pris C-kyla	65 700 kr	68 600 kr	68 600 kr
Artikelnummer	C6GWCO2	C7GWCO2	C8GWCO2
Pris CO ₂	74 300 kr	77 100 kr	77 100 kr

FRYSSKÅP INVENTUS GW

COLIA
 FESTIVO PORKKA Group

*Se tillbehör sid 14



F7GWR290

- » Utvändigt och invändigt helt i rostfritt (AISI 304)
- » Digital visning av temperatur
- » Hyllskenor är pressade i gavlarna
- » Dörr självstängande
- » Dörren står öppen i 90 grader
- » Tövattentork är standard

Artikelnummer	N F6GWR290	N F7GWR290	N F8GWR290
Mått utvändigt BxDxH	600x760x2100 mm	600x760x2100 mm	850x750x2100 mm
Elanslutning	230V/1/50Hz	230V/1/50Hz	230V/1/50Hz
Kyleffekt	0,35 kW	0,35 kW	0,35 kW
Volym brutto	421/324	619/474	619/474
Vikt brutto	142/132	162/152	162/152
Temperaturområde	-26...-15 °C	-26...-15 °C	-26...-15 °C
Temperaturvisning	Digital	Digital	Digital
Avfrostning	Hetgas	Hetgas	Hetgas
Hyllor justerbara	4 st plastbelagda trådgaller	4 st plastbelagda trådgaller	4 st plastbelagda trådgaller
Lås	Standard	Standard	Standard
Ljudnivå	< 50	< 50	< 50
Köldmedium	R290A	R290A	R290A
Pris	71 800 kr	74 200 kr	74 600 kr
Artikelnummer	F6GWCC	F7GWCC	F8GWCC
Pris C-kyla	69 300 kr	71 800 kr	71 800 kr
Artikelnummer	F6GWCO2	F7GWCO2	F8GWCO2
Pris CO ₂	77 900 kr	80 400 kr	80 400 kr

NEDKYLNINGSSKÅP INVENTUS



*Se tillbehör sid 14

Bilden är extrautrustad:
4 hjul 2st låsbara



DC6R290

DC8R290

- › Utvändigt och invändigt helt i rostfritt (AISI 304)
- › Digital visning av temperatur
- › Helautomatisk elektronisk termostat
- › Dörr självstängande
- › Dörr står öppen i 90 grader
- › Tövattentork är standard

Artikelnummer	DC6R290	DC8R290
Mått utvändigt BxDxH	600x760x2100 mm	850x750x2100 mm
Elanslutning	230V/1/50Hz	230V/1/50Hz
Volym brutto	421/324 l	619/474 l
Vikt brutto	142/132 kg	162/152 kg
Temperaturområde	+1...+12 C	+1...+12 C
Kyleffekt	0,9 KW/-15C	1,1 KW/-15C
Temperaturvisning	Digital	Digital
Nedkylningskapacitet	+ 60°C...+6°C 32-37 kg / under 4 tim	+ 60°C...+6°C 46-60 kg / under 4 tim
Avfrostning	Stoppavfrostning	Stoppavfrostning
Hyllor justerbara	4 st plastbelagda trådgaller	4 st plastbelagda trådgaller
Lås	Standard	Standard
Ljudnivå	< 55 dB(A)	< 55 dB(A)
Köldmedium	R290A	R290A
Pris	68 600 kr	78 800 kr
Artikelnummer	DC6CC	DC8CC
Pris C-kyla	67 200 kr	77 400 kr
Artikelnummer	DC6CO2	DC8CO2
Pris CO ₂	75 700 kr	85 900 kr

INFRYSNINGSSKÅP INVENTUS

COLIA
FESTIVO PORKKA Group

*Se tillbehör sid 14

Bilden är extrautrustad:
4 hjul 2st låsbara

DF6R290



DF8R290

- » Utvändigt och invändigt helt i rostfritt (AISI 304)
- » Digital visning av temperatur
- » Helautomatisk elektronisk termostat
- » Dörr självstängande
- » Dörr står öppen i 90 grader
- » Tövattentork är standard

Artikelnummer	DF6R290	DF8R290
Mått utvändigt BxDxH	600x760x2100 mm	850x750x2100 mm
Elanslutning	230V/1/50Hz	230V/1/50Hz
Volym brutto	421/324	619/474
Vikt brutto	142/132 kg	162/152 kg
Temperaturområde	-26...-15 °C	-26...-15 °C
Kyleffekt	0,6 KW/-30 °C	0,8 KW/-30 °C
Temperaturvisning	Digital	Digital
Avfrostning	Hetgas	Hetgas
Hyllor justerbara	4 st plastbelagda trådgaller	4 st plastbelagda trådgaller
Lås	Standard	Standard
Ljudnivå	< 55 dB(A)	< 55 dB(A)
Köldmedium	R290A	R290A
Pris	70 700 kr	81 100 kr
Artikelnummer	DF6CC	DF8CC
Pris C-kyla	69 200 kr	79 600 kr
Artikelnummer	DF6CO2	DF8CO2
Pris CO ₂	66 300 kr	88 200 kr

BLASTCHILLER/FREEZER INVENTUS



*Se tillbehör sid 14



BCBF7



BCBF8

- › Utvändigt och invändigt helt i rostfritt (AISI 304)
- › Digital visning av temperatur
- › Helautomatisk elektronisk termostat
- › Dörr självstängande
- › Dörr står öppen i 90 grader
- › Fläktkyld
- › Hyllskenor är pressade i gavlarna
- › Tövatenttork finns som tillbehör
- › Tövatenttork finns som tillbehör

Artikelnummer	BCBF7	BCBF8
Mått utvändigt BxDxH	730 x 870 x 2100mm	850 x 785 x 2100mm
Elanslutning	230V/1/50 Hz	230/51 Hz
Eleffekt	3000/1200 (cc)	3000/1200 (cc)
Volym brutto	1099	228
Vikt brutto	180/170	180/170
Kyleffekt	1,2 kW /-30 °C	1,2 kW /-30 °C
Temperaturområde	+90....-20 °C	+90....-20 °C
Nedkylningskapacitet	+70....3 °C, 30 kg/90 min	+70....3 °C, 30 kg/90 min
Infrysningskapacitet	+0....-18 °C, 25 kg/150 min	+0....-18 °C, 25 kg/150 min
Köldmedium	R452A	R452A
Pris	112 200 kr	112 200 kr
Artikelnummer	BCBF7CC	BCBF8CC
Pris C-kyla	94 900 kr	94 900 kr
Artikelnummer	BCBF7C02	BCBF8C02
Pris CO ₂	112 200 kr	112 200 kr

TILLBEHÖR INVENTUS

Artikelnummer	INVENTUS	Pris
T-APF10320	Rostfri panelhylla modell 6, 400 x 600mm	800 kr
T-APF10520	Rostfri panelhylla modell 7, 530 x 650mm	1 100 kr
T-APF10420	Rostfri panelhylla modell 8, 650 x 530mm	1 100 kr
T-EF3222	Trådhylla (pulverlackad) modell 6	400 kr
T-EF3220	Trådhylla (pulverlackad) modell 7	500 kr
T-EF3221	Trådhylla (pulverlackad) modell 8	500 kr
T-EF3090	Rostfri trådhylla modell 6	800 kr
T-EF3091	Rostfri trådhylla modell 7	1 000 kr
T-EF3096	Rostfri trådhylla modell 8	1 000 kr
T-APF12400	Fotpedal	1 900 kr
T-APF10760	Bagerihyllstöd startkit Inkluderar 3st bagerihyllstöd + 1st gallerhylla till botten Inventus 8 (Kit ersätter bef. gallerhyllor)	2 000 kr
T-APF10862	Extra bagerihyllstöd inventus 7	900 kr
T-APF10762	Extra bagerihyllstöd inventus 8	900 kr
T-APF16600	Led belysning monterad vertikalt på gångjärnssida Inte tillgänglig på Inventus C7E och C8E	1 900 kr
T-APF13200	Korta ben (70/105 mm)	0 kr
T-APF13800	Hjul istället för ben	1 900 kr
T-EF2872	Avlopp istället för kondensvattentråg med elektriskvärmare. endast för C,M,F som är cc- & co ² modeller	0 kr
T-APF12010	ILOQ S10 elektroniskt lås inkl 1 st nyckel	7 300 kr
T-APM20605	S10 extra nyckel	800 kr
TL-omhängning	Omhängning av dörr	1 600 kr
WHEE	Vätskekyldkondensor	10 300 kr



Korta ben 70/105 mm



Hjul istället för ben



Fotpedal

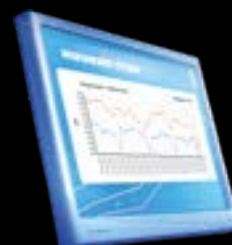

PORKKA iTOP™

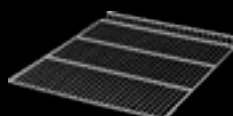

Rostfri trådhylla

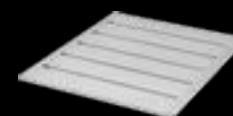

Rostfri panelhylla



ILOQ S10

BLASTCHILLER/FREEZER BC960/990

COLIA
 FESTIVO PORKKA Group

BC960CC

- » Digitalstyrenhet
- » Kärntemperaturnål
- » Programmerbar för 8 individuella program
- » Optiskt och aukustiskt larm
- » Anpassad för GN-1/1 vagn
- » Avloppsanslutning

CO2 Skåpen är utrustade med Carelstyrning, expansionsventil, magnetventil och CO2 förångare med elavfrostning.

*Se tillbehör sid 17

Artikelnummer	BC960CC	BC990CC	BCBF960CC	BCBF990CC
Mått utvändigt BxDxH	1050 x 1050 x 2100 mm	1051 x 1050 x 2100 mm	1050 x 1050 x 2100 mm	1051 x 1050 x 2100 mm
Eleffekt	900 W	1300 W	900 W	1300 W
Kyleffekt	3,6kW -30°C/45°C	5,1kW -30°C/45°C	10,6kW -30°C/45°C	10,6kW -30°C/45°C
Pris	130 000 kr	136 600 kr	137 200 kr	148 200 kr
Artikelnummer	BC960CO2	BC990CO2	BCBF960CC	BCBF990CC
Pris CO ²	131 700 kr	148 800 kr	137 200 kr	148 200 kr

BLASTCHILLER/FREEZER BC24100/48200



BCBF482001CC

- » Digitalstyrenhet
- » Kärntemperaturnål
- » Programmerbar för 8 individuella program
- » Optiskt och akustiskt larm
- » Anpassad för GN-1/1 vagn
- » Avloppsanslutning

CO2 Skåpen är utrustade med Carelstyrning, expansionsventil, magnetventil och CO2 förångare med elavfrostning.

*Se tillbehör sid 17

Artikelnummer	BC241001CC	BC482001CC	BCBF241001CC	BCBF482001CC
Mått utvändigt BxDxH	1500 x 1200 x 2100 mm	1500 x 2400 x 2100 mm	1500 x 1200 x 2100 mm	1500 x 2400 x 2100 mm
Eleffekt	900 W	900 W / 230 V	900 W	4200 W / 400 V
Kyleffekt	3,6kW -30°C/45°C	3,6kW -30°C/45°C	3,6kW -30°C/45°C	3,6kW -30°C/45°C
Pris	153 100 kr	285 700 kr	159 600 kr	309 900 kr
Artikelnummer	BC241001CO2	BC482001CO2	BCBF241001CO2	BCBF482001CO2
Pris CO ²	165 300 kr	310 000 kr	171 700 kr	334 200 kr

TILLBEHÖR BLASTCHILLERS

Artikelnummer	BlastChillers BCBF8 och BCBF7	Pris
T-APF16500	Kondensvattentråg med elektrisk värmare	1 500 kr
T-APF12400	Fotpedal	1 900 kr
T-APF13200	Korta ben (70/105MM)	1 900 kr
T-APF13800	Hjul istället för ben	1 900 kr
T-APF19045	"Nanoksi Fotokatalytisk behandling på handtag och touch display. (effektiv mot bakterier, mögelsporer och virus(ink. Covid-19))"	800 kr
BlastChillers BC och BCBF rum		
T-APM11105	Porkka Blue Light Decifcerar ytor och utrymmet invändigt i rummet. Leverans med rum (effektiv på alla bakterier, svampar, mögel och jäst)	15 500 kr
T-APC15200	Porkka Blue Light Decifcerar ytor och utrymmet invändigt i rummet. Köps separat (effektiv på alla bakterier, svampar, mögel och jäst)	20 400 kr
T-VH3130	Ramp Bredd 700/900mm höjd 80 mm	19 400 kr
T-VH3131	Ramp Bredd 700/900mm höjd 100 mm	19 400 kr
T-VH3132	Ramp Bredd 550/800mm höjd 80 mm	19 400 kr

KYLSKÅP ECOLINE

COLIA
 FESTIVO PORKKA Group

GCCP701



GCCP1402

- › Miljövänligt köldmedium
- › Formpressad botten med avlopp
- › Integrerat handtag i dörren
- › Formpressade gejdor
- › Avtagbara magnetiska dörrlister
- › Omhångningsbar
- › Tövattentork är standard

Artikelnummer	GCCP701	GCCP1402
Mått utvändigt BxDxH	653 x 842 x 2040 mm	1318 x 842 x 2040 mm
Elanslutning	230V/1/50Hz	230V/1/50Hz
Volym brutto	461 l	922 l
Temperaturområde	-2°C...+8°C	-2°C...+8°C
Temperaturvisning	Digital	Digital
Hyllor justerbara	3 st	6 st
Självstängande dörr	Standard	Standard
Lås	Inbyggt	Inbyggt
Dörrupphängning	Höger, vändbar	Höger, vändbar
Köldmedium	R-600	R-600
Material utv/inv	Rostfritt/rostfritt	Rostfritt/rostfritt
Pris	29 900 kr	43 500 kr

FRYSSKÅP ECOLINE



GCCN701R



GCCN1402

- » Miljövänligt köldmedium
- » Formpressad botten med avlopp
- » Integrerat handtag i dörren
- » Formpressade gejdor
- » Avtagbara magnetiska dörrlister
- » Omhångningsbar
- » Tövattentork är standard

Artikelnummer	GCCN701R	GCCN1402
Mått utvändigt BxDxH	653 x 842 x 2040 mm	1318 x 842 x 2040 mm
Elanslutning	230V/1/50Hz	230V/1/50Hz
Volym brutto	461 l	922 l
Temperaturområde	-18°C...-22°C	-18°C...-22°C
Temperaturvisning	Digital	Digital
Avfrostning	Hetgas	Hetgas
Hyllor justerbara	3 st	6 st
Självstängande dörr	Standard	Standard
Lås	Inbyggt	Inbyggt
Dörrupphängning	Höger, vändbar	Höger, vändbar
Köldmedium	R-290	R-290
Material utv/inv	Rostfritt/rostfritt	Rostfritt/rostfritt
Pris	37 800 kr	53 700 kr

Liebherr GKPv & GGPv



Öppningsbar frontpanel för enkelt underhåll och service.

Kylarna- och frysarna har en inbyggd vacuumventil som ser till att dörren är lätt att öppna frekvent.

Hetgasavfrostning med behov och tidkontroll ger korta avfrostningscykler. Ca 10 minuters avfrostning.

Två högeffektiva förångarfläktar minskar energiförbrukningen och säkerställer luftcirkulationen via en luftkanal i ryggen.



Utförd i rostfritt stål, sidor tillverkade i ett stycke med 83 mm isolering. Detta resulterar i hög hygien och enkel rengöring.



Den formpressade botten har rundade hörn för enkel rengöring med avlopp.



Fotpedal för enkel dörröppning. (Standard på XX90, tillval på XX70).



Elektroniskt kontrollsystem med optiskt och akustiskt dörralarm. God kvalitet på komponenterna säkerställer en hög energieffektivitet.



I samband med effektiva kompressorer och miljövänligt köldmedium R-290 blir skåpen effektiva och mycket energisnåla.

Potentialfri kontakt med möjlighet att koppla till externt alarmsystem. Avläsning kan även ske med en infrarödnyckel för extern temperaturloggning. (Tillval XX90)

De formpressade sidorna utförda i rostfritt stål är anpassade för GN 2/1 på bredden. Detta möjliggör placering av kantiner direkt på de formpressade gejderna. Enkel rengöring utan smutsfällor.



Dörren är omhångningsbar utan extra komponenter.

Självstängande dörr som stannar öppen vid 90 grader. Utförd med magnetätlist- och integrerat handtag.

Rostfria justerbara ben för enkel rengöring under skåpet.

KYLSKÅP PROFILINE

COLIA
 FESTIVO PORKKA Group

*Se tillbehör sid 28



GKPv6573

 MED
 GLASDÖRR

GKPv6570



GKPv1470

- › Utvändigt och invändigt helt i rostfritt
- › Digital visning av temperatur
- › Hyllskenor är pressade i gavlarna
- › Dörr självstängande
- › Dörren står öppen i 90 grader
- › Fläktkyld med dubbla fläktar
- › Helautomatisk elektronisk termostat
- › Försedd med potentialfri kontakt för anslutning till centrallarm
- › Tövattentork är standard

Artikelnummer	GKPv6573	GKPv6570	GKPv1470
Mått utvändigt BxDxH	700 x 830 x 2150 mm	700 x 830 x 2150 mm	1430 x 830 x 2150 mm
Mått invändigt BxDxH	510 x 650 x 1550 mm	510 x 650 x 1550 mm	1240x650x1550 mm
Elanslutning	230V/1/50 Hz	230V/1/50 Hz	230V/1/50Hz
Volym brutto	601 l	601 l	1427 l
Vikt brutto	133/117 kg	133/117 kg	201/224 kg
Temperaturområde	+1...+15 °C	+1...+15 °C	-2...+16 °C
Temperaturvisning	Digital	Digital	Digital
Avfrostning	Automatisk	Automatisk	Automatisk
Hyllor justerbara	4 st GN 2/1 trådgaller	4 st GN 2/1 trådgaller	8 st GN 2/1 trådgaller
Last per hylla	60 kg	60 kg	60 kg
Självstängande dörr	Standard	Standard	Standard
Lås	Inbyggd	Inbyggd	Inbyggt
Dörrupphängning	Höger vändbar	Höger vändbar	
Klimatklass	ST 4	T(5)	T (5)
Ljudnivå	58 dB (A)	58 dB (A)	58 dB(A)
Isolering skåp/dörr	83-60 mm	83-60 mm	83-60 mm
Köldmedium	R-290	R-290	R-290
Material utv/inv	Rostfritt /rostfritt	Rostfritt /rostfritt	Rostfritt /rostfritt
Pris	48 900 kr	42 800 kr	73 600 kr

FRYSSKÅP PROFILINE

COLIA
 FESTIVO PORKKA Group

*Se tillbehör sid 28



GGPv6570



GGPv1470

- › Utvändigt och invändigt helt i rostfritt
- › Helautomatisk elektronisk termostat
- › Digital visning av temperatur
- › Hyllskenor är pressade i gavlarna
- › Dörr självstängande
- › Dörren står öppen i 90 grader
- › Fläktkyld med dubbla fläktar
- › Tövattentork är standard
- › Försedd med potentialfri kontakt för anslutning till centrallarm

Artikelnummer	GGPv6570	GGPv1470
Mått utvändigt BxDxH	700 x 830 x 2150 mm	1430 x 830 x 2150 mm
Mått invändigt BxDxH	510 x 650 x 1550 mm	1240 x 650 x 1550 mm
Elanslutning	230V/1/50 Hz	230V/1/50 Hz
Volym brutto	601 l	1427 l
Vikt brutto	146/130 kg	114/106 kg
Temperaturområde	-10....-35 °C	-10....-26 °C
Temperaturvisning	Digital	Digital
Avfrostning	Automatisk	Automatisk
Hyllor justerbara	4 st	8 st
Last per hylla	60 kg	60 kg
Självstängande dörr	Ja	Ja
Lås	Inbyggd	Inbyggd
Dörrupphängning	Höger vändbar	Höger vändbar
Klimatklass	T(5)	T(4)
Ljudnivå	58 dB (A)	60 dB (A)
Isolering skåp/dörr	83-60 mm	83-60 mm
Köldmedium	R-290	R-290
Material utv/inv	Rostfritt /rostfritt	Rostfritt /rostfritt
Pris	50 600 kr	78 000 kr

KYLSKÅP PROFIPREMIUMLINE

COLIA
 FESTIVO PERKKA Group

*Se tillbehör sid 28



GKPv6590



GKPv1490

- › Utvändigt och invändigt helt i rostfritt
- › Digital visning av temperatur
- › Hyllskenor är pressade i gavlarna
- › Dörr självstängande
- › Dörren står öppen i 90 grader
- › Fläktkyld med dubbla fläktar
- › Helautomatisk elektronisk termostat
- › Försedd med potentialfri kontakt för anslutning till centrallarm
- › Tövattentork är standard

Artikelnummer	GKPv6590	GKPv1490
Mått utvändigt BxDxH	700 x 830 x 2150 mm	1430 x 830 x 2150 mm
Mått invändigt BxDxH	510 x 650 x 1550 mm	1240 x 650 x 1550 mm
Elanslutning	230V/1/50Hz	230V/1/50Hz
Volym brutto	601 l	1427 l
Vikt brutto	135/116 kg	220/197 kg
Temperaturområde	-2...+16 °C	-2...+16 °C
Temperaturvisning	Digital	Digital
Avfrostning	Automatisk	Automatisk
Hyllor justerbara	4 st GN 2/1 trådgaller	8 st GN 2/1 trådgaller
Last per hylla	60 kg	60 kg
Självstängande dörr	Standard	Standard
Lås	Inbyggt	Inbyggt
Dörrupphängning	Höger vändbar	-
Klimatklass	T (5)	T (5)
Ljudnivå	58 dB(A)	60 dB(A)
Isolering skåp/dörr	83-60 mm	83-60 mm
Köldmedium	R-290	R-290
Material utv/inv	Rostfritt/rostfritt	Rostfritt /rostfritt
Pris	51 600 kr	81 700 kr

FRYSSKÅP PROFIPREMIUMLINE

COLIA
 FESTIVO PORKKA Group

*Se tillbehör sid 28



GGPv6590



GGPv1490

- › Utvändigt och invändigt helt i rostfritt
- › Digital visning av temperatur
- › Hyllskenor är pressade i gavlarna
- › Dörr självstängande
- › Dörren står öppen i 90 grader
- › Fläktkyld med dubbla fläktar
- › Helautomatisk elektronisk termostat
- › Tövattentork är standard
- › Försedd med potentialfri kontakt för anslutning till centrallarm

Artikelnummer	GGPv6590	GGPv1490
Mått utvändigt BxDxH	700 x 830 x 2150 mm	1430 x 830 x 2150 mm
Mått invändigt BxDxH	510 x 650 x 1550 mm	1240 x 650 x 1550 mm
Elanslutning	230V/1/50Hz	230V/1/50Hz
Volym brutto	601 l	1427 l
Vikt brutto	147/130 kg	229/205 kg
Temperaturområde	-10....-35 °C	-10....-26 °C
Temperaturvisning	Digital	Digital
Avfrostning	Automatisk	Automatisk
Hyllor justerbara	4 st GN 2/1 trädgaller	8 st GN 2/1 trädgaller
Last per hylla	60 kg	60 kg
Självstängande dörr	Standard	Standard
Lås	Inbyggt	Inbyggt
Dörrupphängning	Höger vändbar	-
Klimatklass	T (5)	T (5)
Ljudnivå	58 dB(A)	60 dB(A)
Isolering skåp/dörr	83-60 mm	83-60 mm
Köldmedium	R-290	R-290
Material utv/inv	Rostfritt/rostfritt	Rostfritt/rostfritt
Pris	59 700 kr	89 500 kr

BAGERIKYLSKÅP PROFILINE

COLIA
 FESTIVO PORKKA Group

*Se tillbehör sid 28

3
 COLIA 3 ÅRS
 GARANTI

BRFvg5501



BKPv6570



BKPv8470

- › Utvändigt och invändigt helt i rostfritt
- › Helautomatisk elektronisk termostat
- › Digital visning av temperatur
- › Justerbar fuktighetsnivå
- › Hyllskenor anpassade för 20 st 600x400 mm bakplåtar. Går att anpassas till 600x450 mm
- › Dörr självstängande
- › Försedd med potentialfri kontakt för anslutning till centrallarm
- › Dörren står öppen i 90 grader
- › Tövattentork är standard

Artikelnummer	BRFvg5501	BKPv6570	BKPv8470
Mått utvändigt BxDxH	747x769x1683 mm	700 x 830 x 2150 mm	790 x 980 x 2150 mm
Mått invändigt BxDxH	606x468x1380 mm	510 x 650 x 1510 mm	623 x 800 x 155 mm
Elanslutning	230V/1/50 Hz	230V/1/50 Hz	230V/1/50 Hz
Volym brutto	491 l	601 l	856 l
Vikt brutto	86/79	154/137 kg	181/162 kg
Temperaturområde	+2....+15 °C	-5....+15 °C	-5....+15 °C
Temperaturvisning	Digital	Digital	Digital
Avfrostning	Automatisk	Automatisk	Automatisk
Självstängande dörr	-	Standard	Standard
Lås	Inbyggt	Inbyggt	Inbyggt
Dörrupphängning	Höger vändbar	Höger vändbar	Höger vändbar
Klimatklass	T (5)	T (5)	T (5)
Ljudnivå	50 dB(A)	58 dB(A)	60 dB(A)
Isolering skåp/dörr	60 mm	83-60 mm	83-60 mm
Köldmedium	R600A	R-290	R-290
Material utv/inv	Vit/polystyrol	Rostfritt /rostfritt	Rostfritt /rostfritt
Pris	22 400 kr	44 600 kr	60 200 kr

BAGERIFRYSSKÅP PROFILINE

COLIA
 FESTIVO PORKKA Group

*Se tillbehör sid 28

3
 COLIA 3 ÅRS
 GARANTI

BFFsg5501



BGPv6570



BGPv8470

- › Utvändigt och invändigt helt i rostfritt
- › Helautomatisk elektronisk termostat
- › Digital visning av temperatur

- › Hyllskenor anpassade för 20 st 600x400 mm bakplåtar. Går att anpassas till 600x450 mm

- › Försedd med potentialfri kontakt för anslutning till centrallarm
- › Dörr självstängande

Artikelnummer	BFFsg5501	BGPv6570	BGPv8470
Mått utvändigt BxDxH	747 x 769 x 1683 mm	700 x 830 x 2150 mm	790 x 980 x 2150 mm
Mått invändigt BxDxH	606 x 468 x 1380 mm	510 x 650 x 1550 mm	623 x 800 x 1550 mm
Elanslutning	230V/1/50Hz	230V/1/50 Hz	230V/1/50 Hz
Volym brutto	491 l	601 l	856 l
Vikt brutto	94/88 kg	164/148 kg	202/170 kg
Temperaturområde	-9....-26 °C	-10....-35 °C	-10....-35 °C
Temperaturvisning	Digital	Digital	Digital
Avfrostning	Automatisk	Automatisk	Automatisk
Självstängande dörr	-	Standard	Standard
Lås	Inbyggd	Inbyggd	Inbyggd
Dörrupphängning	Höger vändbar	Höger vändbar	Höger vändbar
Klimatklass	T (5)	T (5)	T (5)
Ljudnivå	50 dB(A)	60 dB(A)	58 dB(A)
Isolering skåp/dörr	60 mm	83-60 mm	83-60 mm
Köldmedium	R-290	R-290	R-290
Material utv/inv	Vit/polystyrol	Rostfritt /rostfritt	Rostfritt /rostfritt
Pris	25 100 kr	50 400 kr	67 900 kr

TILLBEHÖR PROFESSIONELLA KYL & FRYSKÅP

Artikelnummer	GKPv & GGPv	Pris
T-7112904	Rostfri gallerhylla, GN-2/1	2 000 kr
T-7112908	Plastbelagd gallerhylla, GN-2/1	1 200 kr
T-9001761	Hyllskena Höger, 1470 & 1490	300 kr
T-9001757	Hyllskena Vänster, 1470 & 1490	300 kr
T-9590581	Hjul 6570, 6573 & 6590, ej monterade	2 800 kr
T-9590583	Hjul 1470 & 1490, ej monterade	3 300 kr
T-9590389	Infraröd nyckel med mjukvara 6590 & 1490	5 900 kr
T-9590659	Fotpedal, ej monterad 6570, 6573 & 6590	3 000 kr
TL-omhängning	Omhängning av dörr (gäller alla Liebherrskåp)	1 600 kr

Artikelnummer	BKPv & BGPv	
T-HyllskenaBKPv&BGPv	Hyllskena/kit ink.stopp till BKPv & BGPv6570 (9001093/9001095/7425433)	1 600 kr
T-9590659	Fotbedal, ej monterad 6570	3 000 kr
T-9590247	Mjölfilter, 6570	6 200 kr
BG450	Anpassning 600 x 450	1 400 kr

Artikelnummer	Asper	
AGN21	Plastbelagd trådgallerhylla, GN-2/1	1 000 kr



GKv, Gk & Gkv



Elektroniskt kontrollsystem med optiskt- och akustiskt dörralarm. God kvalitet på komponenterna säkerställer en hög energieffektivitet.

Tillsammans med effektiva kompressorer och miljövänliga köldmedium R-290- och R-600 blir skåpen effektiva och mycket energisnåla.



Högeffektivt kylsystem med fläktkyla säkerställer en jämn temperatur i skåpet. Dörrbrytare stänger av fläktarna vid dörröppning för att minimera `kallras`



Invändigt gjuten med rundade för enkel rengöring och hög hygien.



Plastbelagda trådgallerhyllor är enkelt justerbara i höjd- och kan tas ut om dörren är öppen 90 °C Grader. Hyllorna kan lastas upp till 60 kg.



Rostfria, justerbara ben för enkel rengöring under skåpet.





Dörren är omhängningsbar utan extra komponenter. Självstängande dörr som stannar öppen vid 90 °C. Utförd med magnetätlist.



Handtaget är konstruerat för kommersiellt bruk, ergonomiskt och lätt att rengöra.



Den formpressade botten har rundade hörn för enkel rengöring med avlopp.



Hetgasavfrostning i GGv.
Ca 10 minuters avfrostning.

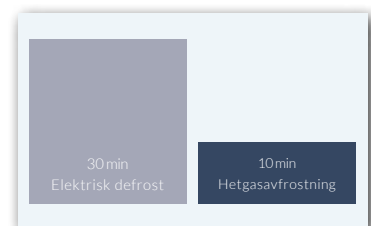

KYL & FRYSSKÅP PROFILINE

COLIA
 FESTIVO PORKKA Group

FKUv1660



GGU1550

- › Rostfritt utvändigt
- › Invändigt vit polystyrol
- › Automatisk avfrostning
- › Köldmedia R600
- › Fläktkyld
- › 3 St gallerhyllor
- › Lås

*Se tillbehör sid 36

Artikelnummer	FKUv1660	GGU1550
Mått utvändigt BxDxH	600 x 615 x 830 mm	600 x 615 x 830 mm
Mått invändigt BxDxH	440 x 435 x 670 mm	474 x 443 x 670 mm
Elanslutning	50Hz/220-240 V/0,4A	50Hz/220-240 V/0,4A
Eleffekt		60W
Volym brutto	180/160 l	141/117 l
Vikt brutto	38/35 kg	39/36 kg
Temperaturområde	+3...+15 °C	-14...-28 °C
Temperaturvisning	Digital	Digital
Avfrostning	Automatisk	Manuell
Hyllor justerbara	3 st	----
Självstängande dörr	Standard	Standard
Lås	Inbyggd	Inbyggd
Dörrupphängning	Höger, vändbar	Höger, vändbar
Köldmedium	R-600	R-600
Material utv/inv	Rostfritt / polystyrol	Rostfritt / polystyrol
Pris	13 000 kr	16 600 kr

KYL & FRYSSKÅP PROFILINE

COLIA
 FESTIVO PORKKA Group

FCFCvg4002



FRFCvg4001



FFFCvg4001

- › Rostfritt utvändigt
- › Invändigt vit polystyrol
- › Automatisk avfrostning

- › Köldmedia R600
- › Fläktkyld
- › 3 St gallerhyllor

- › Lås

*Se tillbehör sid 36

Artikelnummer	FCFCvg4002	N FRFCvg4001	N FFFCvg4001
Mått utvändigt BxDxH	600x615x2000 mm	600 x 680 x 1900 mm	597x654x1884 mm
Mått invändigt BxDxH	440 x 435 x 1105 mm	475 x 480 x 1688 mm	400x408x1588 mm
Elanslutning	230V/1/50Hz	230V/1/50 Hz	230V/1/50 Hz
Eleffekt	-	100 W	120 W
Volym brutto	-	434/406 l	382/348 l
Vikt brutto	88/82 kg	79/72 kg	81/74 Kg
Temperaturområde	+1....+15 °C	+1....+15 °C	-14....-28 °C
Temperaturvisning	Digital	Digital	Digital
Avfrostning	Automatisk/Manuell	Automatisk	Manuell
Hyllor justerbara	3 st	5 st	----
Lås	-	Inbyggd	Inbyggd
Dörrupphängning	Höger vändbar	Höger vändbar	Höger vändbar
Köldmedium	R-600	R-600	R-600
Material utv/inv	Rostfritt / polystyrol	Rostfritt / polystyrol	Rostfritt / polystyrol
Pris	27 700 kr	21 200 kr	24 500 kr

KYLSKÅP PROFILINE



FRFCvg5501



FRFCvg6501

- › Rostfritt utvändigt
- › Invändigt vit polystyrol
- › 6 st flyttbara trådgallerhyllor GN 2/1
- › Elektronisk styrning
- › Köldmedia R600
- › Fläktkyld
- › Automatisk avfrostning
- › Lås

*Se tillbehör sid 36

Artikelnummer	FRFCvg5501	FRFCvg6501
Mått utvändigt BxDxH	750 x 750 x 1864 mm	750 x 750 x 2064 mm
Mått invändigt BxDxH	650 x 581 x 1510 mm	650 x 581 x 1710 mm
Elanslutning	230V/1/50Hz	230V/1/50 Hz
Eleffekt	150 W	150 W
Volym brutto	583/569 l	663/647 l
Vikt brutto	86/81 kg	107/98 kg
Temperaturområde	+1...+15 °C	+1...+15 °C
Temperaturvisning	Digital	Digital
Avfrostning	Automatisk	Automatisk
Hyllor justerbara	5 st	6 st
Lås	Inbyggd	Inbyggd
Dörrupphängning	Höger vändbar	Höger vändbar
Köldmedium	R-600R-600	R-600
Material utv/inv	Rostfritt / polystyrol	Rostfritt / polystyrol
Pris	22 400 kr	24 500 kr

FRYSSKÅP PROFILINE

COLIA
 FESTIVO PORKKA Group

FFFCvg5501



FFFCvg6501

- › Rostfritt utvändigt
- › Invändigt vit polystyrol
- › 5 st flyttbara trådgallerhyllor
- › Köldmedia R290
- › Fläktkyla
- › Automatisk avfrostning
- › Elektronisk styrning
- › Lås

*Se tillbehör sid 36

Artikelnummer	N FFFCvg5501	N FFFCvg6501
Mått utvändigt BxDxH	747 x 769 x 1818 mm	747 x 769 x 2018 mm
Mått invändigt BxDxH	580 x 523 x 1388 mm	620 x 531 x 1660 mm
Elanslutning	230V/1/50 Hz	230V/1/50 Hz
Eleffekt	400 W	400 W
Volym brutto	478 l	547/490
Vikt brutto	111/103 kg	120/111 kg
Temperaturområde	-14....-28 °C	-14....-28 °C
Temperaturvisning	Digital	Digital
Avfrostning	Automatisk	Automatisk
Hyllor justerbara	5 st	5 st
Lås	Inbyggd	Inbyggd
Dörrupphängning	Höger vändbar	Höger vändbar
Köldmedium	R290	R290
Material utv/inv	Rostfritt / polystyrol	Rostfritt / polystyrol
Pris	25 700 kr	27 800 kr

LIEBHERR

TILLBEHÖR PROFILINE KYL OCH FRYSKÅP

Artikelnummer	6501	Pris
T-7112351	Rostfri gallerhylla, GN-2/1	1 800 kr
T-7113485	Plastbelagd gallerhylla, GN-2/1	1 200 kr
T-9086457	Hjul	3 700 kr
T-9094502	Fotpedal 6460 & 5760	3 800 kr

Artikelnummer	FRFCvg4001	
T-7113483	Plastbelagd gallerhylla, GN-2/1	500 kr
T-9086527	Ben, 150 mm	2 300 kr

Artikelnummer	5501 & 5760	
T-7113475	Plastbelagd gallerhylla	800 kr
T-9086846	Hjul	3 600 kr
T-9094502	Fotpedal 5860 & 5060	3 800 kr
TL-omhängning	Omhängning av dörr (gäller alla Liebherrskåp)	1 600 kr

Standardutrustning





BLAST CHILLER/FREEZER EB



EBC03



EBC05



EBC08



EBC10

- » Kombinerad blastchiller/blastfreezer
- » Hög kvalitativt rostfritt stål in- och utvändigt
- » Automatisk avfrostning
- » Rundade hörn för att underlätta rengöring
- » När nedkylningsprocessen är klar övergår den i kyläge (+2C° and +5C°)

Artikelnummer	N BBC03	N BBC05	N BBC08	N BBC10
Mått utvändigt BxDxH	580 x 700 x 514 mm	790x700x850 mm	790x800x1290 mm	790x800x1420 mm
Elanslutning	230V/1/50Hz	230V/1/50Hz	230V/1/50Hz	230V/1/50Hz
Kyleffekt	490 W	650 W	1300 W	1300 W
Temperaturvisning	Digital	Digital	Digital	Digital
Nedkylningskapacitet	15kg/90 min +90°C...3°C	23kg/90 min +90°C...3°C	40kg/90 min +90°C...3°C	50kg/90 min +90°C...3°C
Anpassad för GN	3xGN1/1	5xGN1/1	8xGN1/1	10xGN1/1
Köldmedium	R452A	R452A	R452A	R452A
Pris	31 200 kr	39 100 kr	56 400 kr	61 400 kr

BLAST CHILLER/FREEZER MX



- › Kombinerad blastchiller/blastfreezer
- › Rostfritt in- och utvändigt AISI 304 18/10
- › Formpressad botten med avlopp
- › Kärntemperaturgivare
- › Digitalstyrning
- › Går att få för bageriplåtar 400x600 mm (ej MX3.10C)
- › Epoxylackad förångare

Artikelnummer	MX310C	MX512C	MXT520
Mått utvändigt BxDxH	655 x 745 x 530 mm	655 x 745 x 715 mm	798 x 730 x 865 mm
Elanslutning	230V/1/50Hz	230V/1/50Hz	230V/1/50Hz
Eleffekt	900 W	900 W	1300 W
Kyleffekt	470 W -30°C/+45°C	470 W -30°C/+45°C	700 W -30°C/+45°C
Temperaturvisning	Digital	Digital	Digital
Nedkylningskapacitet	10kg/90 min +90°C...3°C	12kg/90 min +90°C...3°C	20kg/90 min +90°C...3°C
Infrysningskapacitet	5kg/4 tim +90°C...-18°C	7kg/4 tim +90°C...-18°C	12kg/4 tim +90°C...-18°C
Anpassad för GN	3 x GN 1/1-40	5 x GN 1/1-40	5 x GN 1/1-40
Köldmedium	R-452A	R-452A	R-452A
Pris	45 700 kr	54 400 kr	74 200 kr

BLAST CHILLER/FREEZER MXT

MXT730

- » Kombinerad blastchiller/blastfreezer
- » Rostfritt in- och utvändigt AISI 304 18/10
- » Formpressad botten med avlopp
- » Kärntemperaturgivare
- » Digitalstyrning
- » Epoxylackad förångare

Artikelnummer	MXT720	MXT730
Mått utvändigt BxDxH	798 x 845 x 1025 mm	798 x 845 x 1025 mm
Elanslutning	230V/1/50Hz	230V/1/50Hz
Eleffekt	1300 W	1500 W
Kyleffekt	700 W -30°C/+45°C	1150 W -30°C/+45°C
Temperaturvisning	Digital	Digital
Nedkylningskapacitet	20kg/90 min +90°C...3°C	30kg/90 min +90°C...3°C
Infrysningskapacitet	12kg/4 tim +90°C...-18°C	18kg/4 tim +90°C...-18°C
Anpassad för GN	7 x GN 1/1-40	7 x GN 1/1-40
Köldmedium	R-452A	R-452A
Pris	82 600 kr	87 500 kr

BLAST CHILLER/FREEZER SQX5FT/7FT



- › Kombinerad blastchiller/blastfreezer
- › Rostfritt in- och utvändigt AISI 304 18/10
- › Formpressad botten med avlopp
- › Kärntemperaturgivare
- › Finns för C-kyla (SG)
- › Epoxylackad förångare
- › Går att få för bageriplåtar 400x600 mm

Artikelnummer	SQX5FT12C	SQX5FT20	SQX7FT30
Mått utvändigt BxDxH	655 x 745 x 715 mm	798 x 700 x 865 mm	798 x 815 x 1025 mm
Elanslutning	230V/1/50Hz	230V/1/50Hz	230V/1/50Hz
Eleffekt	900 W	1300 W	1500 W
Kyleffekt	470 W -30°C/+45°C	700 W -30°C/+45°C	1150 W -30°C/+45°C
Temperaturvisning	Digital	Digital	Digital
Nedkylningskapacitet	12kg/90 min +90°C...3°C	20kg/90 min +90°C...3°C	30kg/90 min +90°C...3°C
Infrysningskapacitet	7kg/4 tim +90°C...-18°C	12kg/4 tim +90°C...-18°C	18kg/4 tim +90°C...-18°C
Anpassad för GN	5 x GN 1/1-40	5 x GN 1/1-40	7 x GN 1/1-40
Köldmedium	R-452A	R-452A	R-452A
Pris	69 500 kr	87 300 kr	101 400 kr

BLAST CHILLER/FREEZER SQX10FT40/14FT50**COLIA**
FESTIVO PORKKA Group

- › Kombinerad blastchiller/blastfreezer
- › Rostfritt in- och utvändigt AISI 304 18/10
- › Formpressad botten med avlopp
- › Kärntemperaturgivare
- › Digitalstyrning "touch & go", programmerbar
- › Går att få för bageriplåtar 400x600 mm
- › Epoxylackad förångare
- › Uppptiningsfunktion
- › Fläktstyrning i fem lägen
- › Finns för C-kyla (SG)

**SQX10FT40**

Artikelnummer	SQX10FT40
Mått utvändigt BxDxH	798 x 808 x 1850 mm
Elanslutning	400V/3/50Hz
Eleffekt	2000 W
Kyleffekt	1400 W -30°C/+45°C
Temperaturvisning	Digital
Nedkylningskapacitet	40kg/90 min +90°C...3°C
Infrysningskapacitet	25kg/4 tim +90°C...-18°C
Anpassad för GN	10 x GN 1/1-40
Köldmedium	R-452A
Pris	143 100 kr

BLAST CHILLER/FREEZER SQX10FTL/10FT50L**COLIA**
FESTIVO PORKKA Group

- › Kombinerad blastchiller/blastfreezer
- › Rostfritt in- och utvändigt AISI 304 18/10
- › Formpressad botten med avlopp
- › Kärntemperaturgivare
- › Digitalstyrning "touch & go", programmerbar
- › Går att få för bageriplåtar 400x600 mm
- › Epoxylackad förångare
- › Upptiningsfunktion
- › Fläktstyrning i fem lägen
- › Finns för C-kyla (SG)

**SQX10FT40**

Artikelnummer	SQX10FT40L	SQX10FT50L
Mått utvändigt BxDxH	798 x 808 x 1850 mm	798 x 808 x 1850 mm
Mått invändigt BxDxH	675 x 460 x 955	675 x 460 x 955
Elanslutning	400V/3/50Hz	400V/3/50Hz
Effekt	2000 W	3500 W
Kyleffekt	1,4kW -30°C/45°C	2,7kW -30°C/45°C
Vikt brutto	200 kg	210 kg
Temperaturvisning	Digital	Digital
Nedkylningskapacitet	40kg/90 min +90°C...3°C	50kg/90 min +90°C...3°C
Infrysningskapacitet	25kg/4 tim +90°C...-18°C	30kg/4 tim +90°C...-18°C
Köldmedium	R-452A	R-452A
Pris	171 400 kr	201 600 kr

BLAST CHILLER/FREEZER SQX FT2080

» Roll in blastchiller med egen maskin eller c-kyla

- » Kombinerad blaschiller/blastfreezer
- » Rostfritt in- och utvändigt AISI 304 18/10
- » Formpressad botten med avlopp
- » Kärntemperaturgivare
- » Digitalstyrning "touch & go", programmerbar
- » Anpassad för GN-1/1 vagn
- » Epoxylackad förångare
- » Kylprocessen lagras automatiskt och kan läsas av i Excel via ett USB
- » Med maskin, för c-kyla (SG) alt CO2 (SGCO2)
- » Ramp som tillbehör (ACC179)



Artikelnummer	FT2080
Mått utvändigt BxDxH	890x1320x2460 mm
Mått invändigt BxDxH	700x850x1900 mm
Elanslutning	400V/3/50Hz
Eleffekt	4,8 kW / 15,5 A
Vikt brutto	350/410 kg
Temperaturvisning	Digital
Nedkylningskapacitet	80kg/90 min +90°C...3°C
Infrysningskapacitet	50kg/240 min +90°C 18 C°
Köldmedium	R452A
Pris	315 300 kr
C-kyla	FT2080SG
Pris	235 500 kr
CO²	FT2080SGCO2
Pris	247 300 kr

BLAST CHILLER/FREEZER SQX20FT/SQXW

- » Kombinerad blastchiller/blastfreezer
- » Rostfritt in- och utvändigt AISI 304 18/10
- » Formpressad botten med avlopp
- » Kärntemperaturgivare
- » Digitalstyrning "touch & go", programmerbar
- » Går att få för bageriplåtar 400x600 mm
- » Epoxylackad förångare
- » Uppfrysningfunktion
- » Fläktstyrning i fem lägen
- » Kylprocessen lagras automatiskt och kan läsas av i Excel via ett USB
- » För C-kyla



Artikelnummer	SQX20FT80SG	SQX20FT100SG	SQXW40FT200SG
Mått utvändigt BxDxH	1180 x 1155 x 2170 mm	1180 x 1155 x 2170 mm	1250 x 2375 x 2170 mm
Mått invändigt BxDxH	690 x 900 x 1895 mm	690 x 900 x 1895 mm	790 x 2040 x 1895 mm
Elanslutning	230V/1/50Hz	230V/1/50Hz	230V/1/50Hz
Eleffekt	900 W	900 W	1300 W
Kyleffekt	3,6kW -30°C/45°C	5,1kW -30°C/45°C	10,6kW -30°C/45°C
Vikt brutto	400 kg	400 kg	700 kg
Temperaturvisning	Digital	Digital	Digital
Köldmedium	R-452A/C02	R-452A/C02	R-452A/C02
Pris	270 700 kr	338 900 kr	560 100 kr

UPPTINING OCH NEDKYLNINGSSKÅP

COLIA
 FESTIVO PORRKA Group

SC701BDEC

MXR701N

- › Isolering 75 mm
- › Max 23 hyllor cc 54 mm, GN 2/1
- › Fläktkyld
- › Upptining och kylförvaring (ME)
- › Luftkanal för jämn luftcirkulation (MX)
- › Karmvärme
- › Digital styrning förinställd på frysförvaring

Artikelnummer	SC701BDEC	MXR701N
Mått utvändigt BxDxH	730 x 835 x 2090/2140 mm	730 x 835 x 2090/2140 mm
Mått invändigt BxDxH	690 x 580 x 1490 mm	690 x 580 x 1490 mm
Elanslutning	230V/1/50Hz	230V/1/50Hz
Volym brutto	600 l	600 l
Vikt brutto	140 kg	150 kg
Temperaturområde	-20...+8 °C	+3 °C
Temperaturvisning	Digital	Digital
Nedkylningskapacitet	-	50 kg/4 h, 15 kg/90 min
Avfrostning	Elektrisk	Hetgas
Hyllor justerbara	3 st	3 st
Självstängande dörr	Standard	Standard
Lås	Inbyggt	Inbyggt
Dörrupphängning	Höger, vändbar	Höger, vändbar
Köldmedium	R-452A	R-452A
Material utv/inv	Rostfritt/rostfritt	Rostfritt/rostfritt
Pris	77 800 kr	83 500 kr

JÄSSKÅP



FLFT701N

FLFT701B

- » Kyl-jäs och frys-jäs
 - » Automatisk avfrostning
 - » Visar de olika stegen i processen
 - » Manuell eller automatisk drift
- » Bageriplåt 400 x 600 mm
 - » Lås
 - » Rostfritt invändigt och utvändigt
 - » Programmerbar i sex steg
- » HACCP
 - » Befuktning
 - » Jäsningen sker automatiskt och till önskad tid

Artikelnummer	N FLFT701N	N FLFT701B
Mått utvändigt BxDxH	730 x 835 x 2090/2140 mm	730 x 821 x 2065 mm
Elanslutning	50Hz/220-240V	50Hz/220-240V
Volym brutto	700 l	700 l
Vikt brutto	155 kg	160 kg
Temperaturområde	-5....+30 °C	-18....+30 °C
Temperaturvisning	Digital	Digital
Avfrostning	Automatisk	Automatisk
Hyllor justerbara	3 st	3 st
Lås	Inbyggd	Inbyggd
Dörrupphängning	Höger	Höger
Köldmedium	R-452A	R-452A
Material utv/inv	Rostfritt	Rostfritt
Pris	97 500 kr	104 300 kr

SOPKYLAR



ODP1



ODP2

- › Rostfri in- och utvändigt
- › Automatisk avfrostning
- › Helautomatisk temperaturkontroll
- › Digital temperaturvisning
- › Fläktkyld
- › ODP 1, för ett sopkärl på 240 l
- › ODP 2 för två sopkärl på 240 l

Artikelnummer	ODP1	ODP2
Mått utvändigt BxDxH	1000 x 860 x 1190 mm	1670 x 860 1190 mm
Elanslutning	230V/1/50Hz	230V/1/50Hz
Vikt brutto	95 kg	132 kg
Temperaturområde	+4...+8 °C	+4...+8 °C
Temperaturvisning	Digital	Digital
Köldmedium	R-290	R-290
Pris	38 900 kr	53 100 kr

COLIA | PORKKA

KYL- FRYSRUM

Våra kyl- och frysrum finns i ett antal olika storlekar och volymer. Alla rumsstorlekar finns i tre temperaturvarianter. Kombinera maskinenheternas placering och alternativ för att få lösningar som passar de flesta behov. Rummen är tillverkade av högkvalitativa material, har låg energiförbrukning.

KYL- OCH FRYSRUM

Lösningen

Behovet av standardrum är mycket mångsidigt. Nybyggnation ställer andra krav jämfört med ändrings- och renoveringsarbeten. Porkka MCR walk-in room anpassar sig efter kundens behov både vad gäller matlagning och utrymmes användning, vilket ger den mest miljövänliga, kostnadseffektiva och säkra lösningen för moderna professionella kök.

Platsbehov på installationsplatsen

MCR:s unika lösning är designad för att använda så lite utrymme som möjligt, maskinen bygger ut 128 mm. Det fria utrymmet som krävs för att öppna dörren är 160 mm mer än dörröppningens bredd. Dörrhandtaget bygger ut 130 mm

En ventilationsspalt (kylrum 50 mm, frysrum 100 mm) ska lämnas runt kylrummet för att förbättra luftväxlingen och underlätta installationen. Utrymmet för den ventilation och installation som krävs ovanför kylrummet är 50 mm.

Monteringsplats golv

Ytan på monteringsplatsen måste vara jämn. Jämnhetskravet är ± 1 mm/1 m.

Kylrumsgolv

MCR-rummen är utrustade med isolerade halkfria golvelement som standard. Kylrum (C) kan levereras utan golvelement. Frysrum (F) och Mediumrum (M) levereras alltid med ett isolerat golvelement. Golv kan bäddas in i golvet på monteringsplatsen eller så kan en valfri ramp tillhandahållas.

Golvvärme frysrum

En värmekabel i golv är ett tillbehör. Uppvärmningen förhindrar ansamling av fukt (se bild).

Remote Heat Disposal System

Vår RHDS®-teknologi gör att värmen som genereras av kylmaskinen kan avledas tyst och effektivt utanför. RHDS®-systemet består av en RHDS®-enhet som ansluts med Pexslang till en separat extern vätskekondensator.

Hur värmen återanvänds

Värmebelastningen från MCR består av värmen som levereras från omgivningen, förvarade produkter och själva rummet. Denna energi kan enkelt återanvändas i själva byggnaden. Porkka erbjuder flera energiåtervinningslösningar (se sidan 7).

WHE-systemet är tänkt att anslutas till fastighetens kondensvattensystem, vilket minskar fastighetens totala energiförbrukning.

Golvvärme

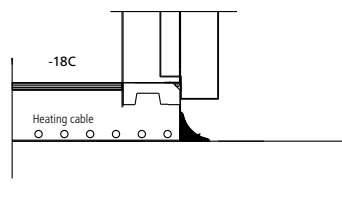

MCR golvvärmelösning håller kylan inne i kylrummet och låter inte fukt byggas upp i eller utanför golvet.

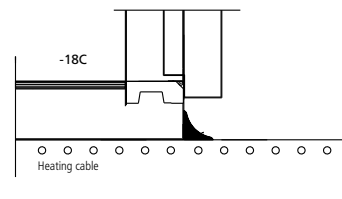

MCR golvvärme rekommenderas alltid för frysrum, även om golvvärme redan är installerad i fastigheten, på grund av eventuella säsongsavbrott eller liknande.

Golvalternativ för vagntrafik

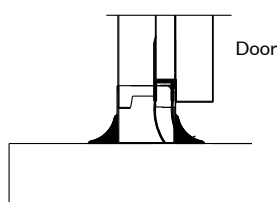

Utan golv

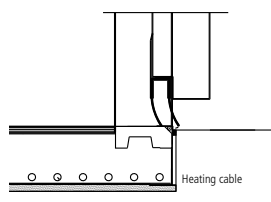

Infällt golvelement

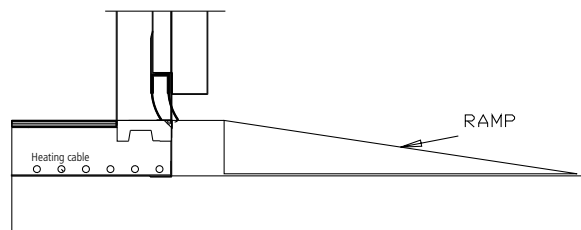

Golvelement och ramp på byggnadens golv

KYL- OCH FRYSRUM

Modulärt kyl- och frysrum

Kylaggregat som tillverkas i vår egen fabrik har designats för att vara både kraftfulla och energieffektiva. Digitala temperaturdisplayer har inbyggda larm för hög/låg temperatur som är både aukustiskt och visuella. Dessa kan anslutas via ett spänningsfritt relä till ett potentialfri kontakt till larmsystem. Styrenheten är också utrustad med HACCP-funktioner för att möta de strängare temperaturövervakningsbestämmelserna som tillämpas.



Noggrant utformade material och detaljer

Porkka-rummen är tillverkade av moduler HFC/HFC-fria polyuretanisolerade paneler som är gjutna med han- och honspont och hålls av excentriska kamslås, vilket ger stor styrka runtom. De synliga yttre ytorna på panelerna är belagda med slitstark och reptålig polyester. Isoleringstjocklek med utmärkt termisk effektivitet är 80 mm som standard med ett alternativ på 100 mm för applicering i frys, om så önskas.

Dörrarna är halvfalsade och försedda med kraftiga gångjärn och låsbart dörrhandtag med nödöppnare. Trösklar och dörrfoder är tillverkade av slitstarkt rostfritt stål med en värmare som medföljer för användning i frys. Dörrarna är redan förmonterade på en panel för enkel montering på plats.

Golven är isolerade vid leverans och har en kraftfull marin plywoodyta, som är belagd med ett halkfritt glasfiberharts. Belastningsgräns för ett standardgolv max. 40 kN/m² eller max 1,0 kN/per 40 mm hjul. Kraftigt golv med rostfri yta finns som extra tillbehör.

Ett hygieniskt hyllsystem möjliggör för användaren att diska enskilda hyllor i standard diskorgar medan större dimensioner ökar förvaringsutrymmena i våra rum. Välj från vårt omfattande sortiment för ett rum som passar dina behov.

- Tre temperaturområden:
C: +2 till +8 °C (+12 °C) justerbart i steg om 1 °C för kyllda produkter. M för förvaring av färskt kött eller fisk, använd -2 till +5 °C och för fryst välj F -18 till -22 °C.
- Isoleringsalternativ 80 eller 100 mm.
- Kylrum utan golv för vagntrafik. (Endast kylrum).
- Medium- och frysrum ska förses med golv som kan vara antingen nedsänkt i golv eller med ramp vid behov av vagn.
- Kylaggregat kan tillverkas för placering antingen till vänster eller höger sida av dörren och kan även göras för anslutning till ett centralt kylsystem.
- Dörren kan hängas antingen vänster- eller högerhängd eller bytas på plats vid behov (förutom vid 1200 mm eller 1350 mm breda rum).
- Standard utvändig höjd 2100 mm (observera 2140 mm om 100 mm isolering valts) eller 2400 / 2440 mm.
- 4-nivåer fullt justerbara hyllor levereras för antingen 2 eller 3 väggar beroende på vald modell. Standardhyllor är gjorda av ABS-plaster som är klassade som livsmedelssäkra och kan diskas i kommersiell diskmaskin. Hyllor i rostfritt stål finns som extra tillbehör.

KYL- OCH FRYSRUM

Styrenhet, utrustning, säkerhet

Kombinerad digital temperaturdisplay med inbyggda kontrollfunktioner

- | | | |
|------------------------------------|---|---|
| 1. Kompressor PÅ | 6. Temperaturinställningsknapp | 10. Standbyläge ON/OFF-knapp |
| 2. Automatisk avfrosting pågår | 7. Knapp för manuell avfrostning | 11. Fuktighetskontrollknapp (endast C-modeller) |
| 3. Förångarfläkt PÅ | 8. Inställningsknapp | 12. Probe display-knapp |
| 4. Larm aktiverat | 9. Lampknapp med belysning för att indikera läge ON | |
| 5. Temperatur-/informationsdisplay | | |



Larm funktioner

Porkka temperaturdisplay är försedd med ett inbyggt larm för hög/låg temperatur som är både akustiskt och visuellt och som även kan anslutas till en potentialfri kontakt till larmsystem med hjälp av en spänningsfri anslutning.

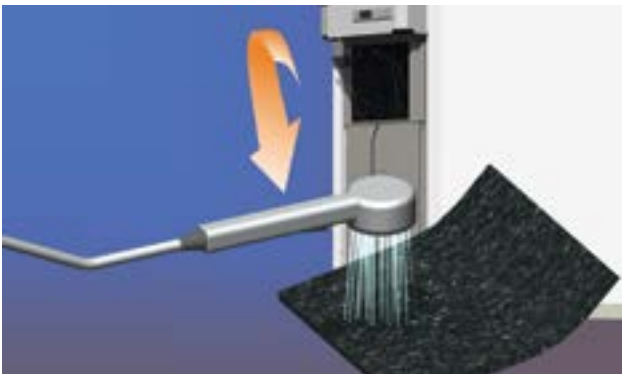

Dammfilter luftkyld kondensor

Luftintaget till kondensorn finns på den nedre delen av kylenheten, vilket säkerställer att den svalaste luften alltid används, vilket bidrar till att minska driftskostnaderna och förlänga enhetens livslängd. Dammfiltret bakom luftgallret är lätt att rengöra eller byta ut. Styrenheten ger information om när filtret behöver rengöras eller bytas.

Vagntrafik

För att underlätta användningen av vagnar kan kylrum levereras utan golv. I detta fall är rummet uppfört på en isolerad sockel. Om isolerat golwelement krävs är det möjligt att sänka ner golvet eller, om det är ovan mark, tillhandahålla en valfri ramp.



Säkerhet

Rummet är säkerhetsutrustat enligt EN378 rekommendationer. Dörren har ett låsbart draghandtag med invändig säkerhetsöppning. Dörrkarmen till frysrummet har ett värmelement som hindrar tätningslisterna från att fastna.

Standardrum är avsedda att installeras inomhus eller i ett skyddat utomhusutrymme.



Hyllsystem

Porkkas modul hyllsystem är mycket praktiskt och lätt att rengöra. Standardleverans av hyllor inkluderar fyra (4) nivåer insatser och stödmaterial av polykarbonat (livsmedelssäkert). Hyllor levereras för antingen 2 eller 3 väggar beroende på vald modell. Hyllsystem i rostfritt stål finns som tillval.

KYL- OCH FRYSRUM

Ett stort och brett sortiment med rum upp till 22 m³

Porkkas kyl- och frysrum finns i 81 olika storlekar med volymer från 1,2 upp till 22 m³. Alla rumsstorlekar finns i tre temperaturvarianter samt två valbara isoleringstjocklekar och två höjder. När detta kombineras med maskinenhetens placering och dörralternativ finns lösningar som passar de flesta behov.

Porkka är därför den perfekta partnern att arbeta med när du söker unika rumslösningar.

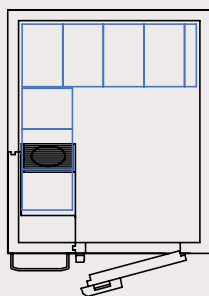

1518 L

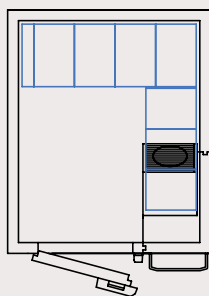

1518 R

Maskinenheterna kan beställas med vänster eller höger placering.

Alla Porkka kyl- och frysrum kan placeras bredvid varandra. Kylaggregatet kan placeras på vänster framsida (standard) eller på höger framsida om så önskas.

L = Kylaggregatet på vänster sida, högerhängd dörr

R = Kylaggregat på höger sida, vänsterhängd dörr

KYL- OCH FRYSRUM

Porkkas världsunika lösning för en bekvämare köksmiljö

Alla kylprodukter alstrar värme och har en viss ljudnivå. Porkkas kyl- och frysrum är bland de absolut bästa på marknaden när det gäller dessa parametrar. Vi har sedan några år tillbaka utvecklat ett system som transporterar bort den alstrade värmen och ytterligare reducerar ljudnivån som rummen åstadkommer till ett minimum. Vi kallar detta system för RHDS® (Remote Heat Disposal System). Dvs värmen släpps ut på en plats utanför köket. Våra rum kan med hjälp av en värmeväxlare också kopplas till en byggnads vattensystem för att ta till vara på den generade värmen. Vi kallar detta system WHE.

Fördelarna med RHDS

Lägre kökstemperatur

Värmen från rummet stannar inte i köket



Lägre ljudnivå

Ljudnivån från rummet kommer till allra största delen från fläktarna till kondensorn. Dessa flyttas med RHDS ut från köket.

Lägre energiförbrukning

Med lägre omgivningstemperatur minskar energiförbrukningen. Överskottsvärmen kan användas till uppvärmning av andra lokaler eller varmvattenproduktion. Kan kopplas till varmvattensystem (RHDS WHE).

Längre livslängd

När kompressorerna inte behöver arbeta så ofta förlängs livslängden

Installation

RHDS kan installeras på följande avstånd från rummet

Golv- eller väggmonteras på ett avstånd på 20m (Std), 40m och 60m från rummet med en maximal vertikal höjning på 5m (mätt från pumpen på kylaggregatet)

Slang för tur och retur transport av varm och avkyld glykollösning

Enkel installation

RHDS systemet liknar den vanliga Porkka-maskinenheten med tillägg av en vätskekondensator, samlingsstank och pump.



Vattenledningar kopplas från en externt placerad kondensator till kylaggregatet.

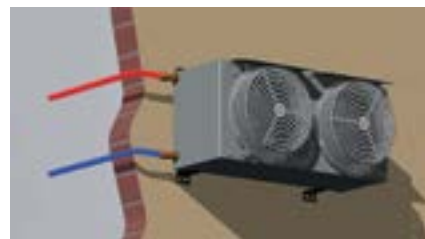

Kondensorn och tillhörande fläktar placeras utanför köksmiljön vilket kraftigt minskar värmen och ljudnivån i köket.

WHE - system med R290 eller R452a

Vätskefyllt värmeväxlersystem som kopplas till en byggnads vattencirkulations-system för återanvändning av genererad överskottsvärme från MCR rummet att användas för t.ex. uppvärmning av lokaler eller förvärmning av diskmaskinsvatten.

R290 för kylrum upp till 10 m³ och frysrum upp till 5 m³.
Större rum fungerar med traditionellt köldmedel (t.ex. R452a)

Energieffektivt och miljövänligt



Överskottsvärmen kan användas till att värma upp andra lokaler t.ex. närliggande lagerlokaler.

KYL- OCH FRYSRUM

Modulära kyl och frysrum

	Djup 900	Djup 1200	Djup 1350	Djup 1500	Djup 1800	Djup 2100
Bredd 1200	1209 * (1,4 B)	1212 * (1,8 A)	1213 * (2,3 A)	1215 * (2,6 A)	1218 * (3,1 A)	1221 * (3,7 A)
Bredd 1350	1309 * (1,6 B)	1312 * (2,3 B)		1315 * (2,9 A)	1318 * (3,6 A)	1321 * (4,2 A)
Bredd 1500	1509 * (1,7 B)	1512 (2,6 B)	1513 (2,9 B)	1515 (3,5 A)	1518 (4,0 A)	1521 (4,8 A)
Bredd 1800	1809 * (2,2 B)	1812 (3,1 B)	1813 (3,6 B)	1815 (4,0 B)	1818 (5,0 A)	1821 (5,9 A)
Bredd 2100		2112 (3,7 B)	2113 (4,2 B)	2115 (4,8 B)	2118 (5,9 B)	2121 (6,9 A)
Bredd 2400		2412 (4,3 B)		2415 (5,5 B)	2418 (6,7 B)	2421 (8,0 B)
Bredd 2700		2712 (4,9 B)		2715 (6,1 B)	2718 (7,6 B)	2721 (8,9 B)
Bredd 3000		3012 (5,4 B)		3015 (7,0 B)	3018 (8,5 B)	3021 (10,1 B)
Bredd 3300					3318 (9,5 B)	3321 (11,2 B)
Bredd 3600					3618 (10,3 B)	3621 (12,3 B)

KYL- OCH FRYSRUM



Djup 2400

Djup 2700

Djup 3000

Djup 3300

Djup 3600



1224*
(4,3 A)



1227*
(4,9 A)



1230*
(5,4 A)



1524
(5,5 A)



1527
(6,1 A)



1530
(7,0 A)



1824
(6,7 A)



1827
(7,6 A)



1830
(8,5 A)



1833
(9,5 A)



1836
(10,3 A)



2124
(8,0 A)



2127
(8,9 A)



2130
(10,1 A)



2133
(11,2 A)



2136
(12,3 A)



2424
(9,0 A)

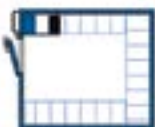

2427
(9,0 A)

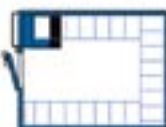

2430
(11,6 A)



2433
(12,9 A)



2436
(14,2 A)



2724
(10,4 B)

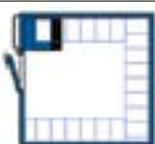

2727
(11,8 A)

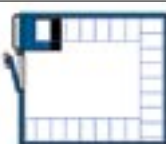

2730
(13,3 A)

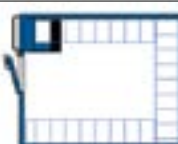

2733
(14,7 A)



2736
16,0 A



3024
(11,6 B)



3027
(13,3 B)

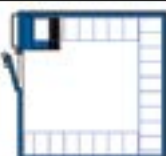

3030
(14,9 A)

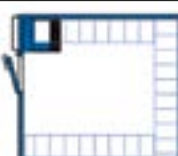

3033
(16,4 A)



3036
(18,0 A)



3324
(12,9 B)



3327
(14,7 B)



3330
(16,4 B)



3624
(14,2 B)



3627
(16,0 B)

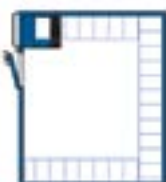

3630
(18,0 B)

** Speciell hylllayout, höjd 2 400

1833**
(9,5 A)

1836**
(10,3 A)

KYL- OCH FRYSRUM

MCR kylaggregat

Standardrummet med kylaggregat MK 5 är ett utmärkt val för professionellt bruk. Den nya generationens kylaggregat är effektiva och miljövänliga.

Porkka erbjuder idag de mest miljövänliga lösningarna för extern kondensering av kylrum med naturliga köldmedier. RHDS® är en kompakt lösning för små och medelstora användare. WHE erbjuder möjligheten att återvinna och återanvända värmen i byggnadens VVS. Porkkas lösningar är kostnadseffektiva och pålitliga.

Köldmediet som väljs är R290 köldmedium, ett naturligt kolväte.

Det erbjuder hög prestanda i kombination med en mycket låg "Global Warming Potential" (GWP 3) vilket gör denna Porkka MK 5 kylenhet till den optimala lösningen.

Ännu viktigare är de stora energibesparingarna. I tester har vi uppnått upp till 33 % minskning av elförbrukningen jämfört med de traditionella köldmedierna som används.

Detta kommer att spara användarna av Porkka MK 5 modul kyl- och frysrum mycket i driftskostnader under utrustningens livscykel.

CC R744 & CC R452A

Mark 5 CC Mark 4 CC	C950 C940	C1250 C1240	M950 M940	M1250 M1240	F851 F840	- F1140	F1551 F1541
Temperaturområde	+2°C ... +12°C	+2°C ... +12°C	-2°C ... +12°C	-2°C ... +12°C	-22°C ... -18°C	-22°C ... -18°C	-22°C ... -18°C
Volym	< 12 m ³	< 22 m ³	< 12 m ³	< 22 m ³	< 11 m ³	< 14 m ³	< 22 m ³
Omgivningstemperatur	+5°C ... +32°C	+5°C ... +32°C	+5°C ... +32°C	+5°C ... +32°C	+5°C ... +32°C	+5°C ... +32°C	+5°C ... +32°C
Köldmedium Mark 5							
Köldmedium Mark 4	R744 R452A	R744 R452A	R744 R452A	R744 R452A	R744 R452A	- R452A	R744 R452A
Förångningstemperatur	-8°C	-8°C	-10°C	-10°C	-28°C	-28°C	-28°C
Kyleffekt	1330 W	1900 W	1240 W	1800 W	1200 W	1430 W	2025 W
Anslutningseffekt	0,35 kW	0,41 kW	1,32 kW	1,83 kW	1,32 kW	1,83 kW	1,83 kW
Säkring	1 x 10 A	1 x 10 A	1 x 10 A	1 x 10 A	1 x 16 A	1 x 16 A	1 x 16 A

Mark 5 CC inkluderar en elektronisk expansionsventil med kontroller. R744 högsta tillåtna driftryck PS 60 bar.

PLUGIN R290 & R455A

	C950	C1240	M950	M1240	F840	F850**	F851**	F1140	F1541
Temperaturområde	+2°C ... +12°C	+2°C ... +12°C	-2°C ... +5°C	-2°C ... +5°C	-22°C ... -18°C	-22°C ... -18°C	-22°C ... -18°C	-22°C ... -18°C	-22°C ... -18°C
Volym	< 12 m ³	< 22 m ³	< 12 m ³	< 22 m ³	< 11 m ³	< 5 m ³	< 11 m ³	< 14 m ³	< 22 m ³
Anslutningseffekt (plug-in)	0,81 kW	1,07 kW	1,20 kW	1,62 kW	1,42 kW	1,43 kW	1,42 kW	1,91 kW	2,19 kW (2,27 kW)
Anslutningseffekt H2O *	0,73 kW	0,99 kW	1,12 kW	1,54 kW	1,33 kW	1,35 kW	-	1,83 kW	2,08 kW (2,16 kW)
Anslutningseffekt RHDS®*	0,86 kW	1,13 kW	1,26 kW	1,68 kW	1,48 kW	1,48 kW	-	1,97 kW	2,27 kW (2,35 kW)
Säkring	1 x 10 A	1 x 10 A	1 x 10 A	1 x 10 A	1 x 10 A	1 x 10 A	1 x 10 A	1 x 16 A	3 x 10 A
Spänning	230 V / 50 Hz	230 V / 50 Hz	230 V / 50 Hz	230 V / 50 Hz	230 V / 50 Hz	230 V / 50 Hz	230 V / 50 Hz	230 V / 50 Hz	400V/50Hz 3-Ph (220V 3-ph N)
Omgivningstemperatur	+5°C ... +32°C	+5°C ... +32°C	+5°C ... +32°C	+5°C ... +32°C	+5°C ... +32°C	+5°C ... +32°C	+5°C ... +32°C	+5°C ... +32°C	+5°C ... +32°C
Köldmedium	R290	R455A	R290	R455A	R455A	R290	R290	R455A	R455A
Ljudtrycksnivå 1m / 1,5 m (dB re 20 µPa)	53 dB (A)	53 dB (A)	53 dB (A)	53 dB (A)	55 dB (A)	55 dB (A)	55 dB (A)	58 dB (A)	59 dB (A)
Ljudtrycksnivå 1m / 1,5 m (dB re 20 µPa) RHDS®	49 dB (A)	49 dB (A)	49 dB (A)	49 dB (A)	51 dB (A)	51 dB (A)	-	54 dB (A)	55 dB (A)
RHDS® vätskekondensator	RHDS® 2160	RHDS® 2160	RHDS® 2160	RHDS® 2160	RHDS® 2160	RHDS® 2160	-	RHDS® 2160	2 x RHDS® 2160
Vätskekondensator akustiska tryck på plats 10m (dB re 20 µPa)	34 dB (A)	34 dB (A)	34 dB (A)	34 dB (A)	34 dB (A)	34 dB (A)	-	34 dB (A)	37 dB (A)
Tillåtet temperaturområde vid vätskekondensators plats	-40°C ... +35°C	-40°C ... +35°C	-40°C ... +35°C	-40°C ... +35°C	-40°C ... +35°C	-40°C ... +35°C	-40°C ... +35°C	-40°C ... +35°C	-40°C ... +35°C

* Högsta tillåtna tryck PS 60 bar.

** Tillgänglig till 1/7 2022, modellerna kommer att ersättas av F840 R455A.

KYL- OCH FRYSRUM



Porkka MCR

	1209 (1,4 B)	1212 (1,8A)	1213 (2,3A)	1215 (2,6 A)	1218 (3,1 A)	1221 (3,7 A)	1224 (4,3 A)	1227 (4,9 A)	1230 (5,4 A)		
2,1											
2,4											
	1309 (1,6 B)	1312 (2,3 B)	1315 (2,9 A)	1318 (3,6 A)	1321 (4,2 A)						
2,1											
2,4											
	1509 (1,7 B)	1512 (2,6 B)	1513 (2,9 B)	1515 (3,5 A)	1518 (4,0 A)	1521 (4,8 A)	1524 (5,5 A)	1527 (6,1 A)	1530 (7,0 A)		
2,1											
2,4											
	1809 (2,2 B)	1812 (3,1 B)	1813 (3,6 B)	1815 (4,0 B)	1818 (5,0 A)	1821 (5,9 A)	1824 (6,7 A)	1827 (7,6 A)	1830 (8,5 A)	1833 (9,5 A)	1836 (10,3 A)
2,1											
2,4											
	2112 (3,7 B)	2113 (4,2 B)	2115 (4,8 B)	2118 (5,9 B)	2121 (6,9 A)	2124 (8,0 A)	2127 (8,9 A)	2130 (10,1 A)	2133 (11,2 A)	2136 (12,3 A)	
2,1											
2,4											
	2412 (4,3 B)	2415 (5,5 B)	2418 (6,7 B)	2421 (8,0 B)	2424 (9,0 A)	2427 (10,4 A)	2430 (11,6 A)	2433 (12,9 A)	2436 (12,4 A)		
2,1											
2,4											
	2712 (4,9 B)	2715 (6,1 B)	2718 (7,6 B)	2721 (8,9 B)	2724 (10,4 B)	2727 (11,8 A)	2730 (13,3 A)	2733 (14,7 A)	2736 (16,0 A)		
2,1											
2,4											
	3012 (5,4 B)	3015 (7,0 B)	3018 (8,5 B)	3021 (10,1 B)	3024 (11,6 B)	3027 (13,3 B)	3030 (14,9 A)	3033 (16,4 A)	3036 (18,0 A)		
2,1											
2,4											
	3318 (9,5 B)	3321 (11,2 B)	3324 (12,9 B)	3327 (14,7 B)	3330 (16,4 B)						
2,1											
2,4											
	3618 (10,3 B)	3621 (12,3 B)	3624 (14,2 B)	3627 (16,0 B)	3630 (18,0 B)						
2,1											
2,4											

C950, M950, F850
C950, M950, F840, F851
C1240, M1240, F1140
C1240, M1240, F1541

KYLRUM / 1209-1230

COLIA
 FESTIVO PORKKA Group

Isolering 80 mm eller 100 mm, Höjd 2100 (2140) och 2400 (2440) mm

1209 1200/900	1212 1200/1200	1213 1200/1350	1215 1200/1500	1218 1200/1800	1221 1200/2100	1224 1200/2400	1227 1200/2700	1230 1200/3000
-------------------------	--------------------------	--------------------------	--------------------------	--------------------------	--------------------------	--------------------------	--------------------------	--------------------------



R290 plug-in	1209	1212	1213	1215	1218	1221	1224	1227	1230
Rum C / +2°C...+12°C	79 100 kr	84 300 kr	88 000 kr	88 400 kr	92 200 kr	95 800 kr	102 500 kr	109 700 kr	112 800 kr
Rum M / -2°C...+5°C	83 000 kr	88 200 kr	91 700 kr	92 400 kr	96 100 kr	99 700 kr	106 300 kr	113 600 kr	116 700 kr
Rum F / -22°C...-18°C	91 800 kr	97 200 kr	100 700 kr	101 300 kr	104 900 kr	108 700 kr	115 300 kr	122 500 kr	131 000 kr

Tillbehör	1209	1212	1213	1215	1218	1221	1224	1227	1230
+ Extra hyllnivå	1 100 kr	1 600 kr	1 700 kr	1 800 kr	1 900 kr	2 100 kr	2 200 kr	2 600 kr	2 800 kr
+ Rostfrihyllor	12 700 kr	18 700 kr	20 200 kr	21 000 kr	23 000 kr	24 700 kr	26 200 kr	30 700 kr	33 400 kr
+ Rostfritt golv	3 200 kr	4 300 kr	4 800 kr	5 300 kr	6 300 kr	7 500 kr	8 500 kr	9 500 kr	10 500 kr
+ Golvvärme (F)	2 500 kr	3 200 kr	3 700 kr	4 000 kr	4 800 kr	5 500 kr	6 300 kr	7 200 kr	7 800 kr
+ Instängningslarm	8 300 kr	8 300 kr	8 300 kr	8 300 kr	8 300 kr	8 300 kr	8 300 kr	8 300 kr	8 300 kr
+ Slang för RHDS (25+25m)	6 500 kr	6 500 kr	6 500 kr	6 500 kr	6 500 kr	6 500 kr	6 500 kr	6 500 kr	6 500 kr
- Utan hyllor	-4 200 kr	-6 200 kr	-6 700 kr	-7 000 kr	-7 700 kr	-8 200 kr	-8 700 kr	-10 200 kr	-11 100 kr
- Utan golv (Endast 80 mm)	-1 600 kr	-1 800 kr	-2 000 kr	-2 000 kr	-2 100 kr	-2 300 kr	-2 600 kr	-2 800 kr	-3 000 kr

Pristillägg för 100 mm Isolering och 2400 mm höjd (Notera att rum med 100 mm isolering ökar måtten med 40 mm)

Isolering	1209	1212	1213	1215	1218	1221	1224	1227	1230
+ Isolering 100 mm	N/A	N/A	N/A	N/A	N/A	N/A	N/A	N/A	N/A
+ Höjd 2400 mm	3 600 kr	3 600 kr	3 600 kr	3 600 kr	3 600 kr	3 600 kr	5 400 kr	5 400 kr	5 400 kr

Avdrag för CC modeller

Avdrag

Alla kylenheter CC (utom FF1541)	-7 700 kr
F1514 Kylenhet	-17 500 kr
CO ₂	-3 300 kr

RHDS® och WHE tilläggs pris

+ RHDS	+25 800 kr
+ WHE	+8 700 kr

RHDS/WHE begränsad tillgänglighet
Förklaringar

Baspris, R290 plug in	
+ Tillägg på baspris	
- Avdrag från standardpris	

WHE = Tilläggs pris på valfri standardmodell för vätskekyldkondensor.

RHDS = Tilläggs pris på valfri standardmodell. Tilläggspriset inkluderar Väderskyddad kondensor för utomhus placering med värmexväxlare, tank och pump. Slutet system med avsett för vatten/glykol. Anslutnings rör/slang, anslutningar och vatten/glykol mix ingår ej i leveransen.

Instruktioner för priskalkylering

Det finns flera hundra olika modeller av standard MCR standard kyl- och frysrums. På grund av det. Är det enklaste sättet att konfigurera ett pris genom att göra avdrag eller tillägg på Standardpris. Standardmodellerna är alltid 2100 mm höga med 80 mm isolering.

KYLRUM / 1309-1321



Isolering 80 mm eller 100 mm, Höjd 2100 (2140) och 2400 (2440) mm

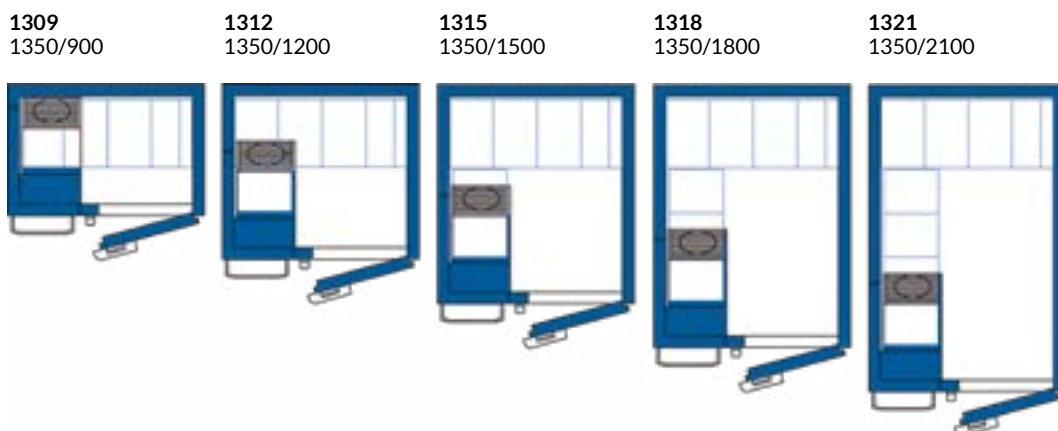

R290 plug-in	1309	1312	1315	1318	1321
Rum C / +2°C...+12°C	81 500 kr	88 100 kr	96 800 kr	100 500 kr	104 300 kr
Rum M / -2°C...+5°C	85 500 kr	91 800 kr	100 800 kr	104 300 kr	108 300 kr
Rum F / -22°C...-18°C	94 500 kr	-	109 800 kr	113 300 kr	117 200 kr

Tillbehör	1309	1312	1315	1318	1321
+ Extra hyllnivå	1 400 kr	1 900 kr	2 100 kr	2 200 kr	2 400 kr
+ Rostfrihyllor	16 700 kr	22 700 kr	25 000 kr	27 000 kr	29 000 kr
+ Rostfritt golv	3 700 kr	4 800 kr	6 000 kr	7 200 kr	8 300 kr
+ Golvvärme (F)	2 700 kr	3 700 kr	4 500 kr	5 300 kr	6 200 kr
+ Instängningslarm	8 300 kr	8 300 kr	8 300 kr	8 300 kr	8 300 kr
+ Slang för RHDS (25+25m)	6 500 kr	6 500 kr	6 500 kr	6 500 kr	6 500 kr
- Utan hyllor	-5 600 kr	-7 600 kr	-8 300 kr	-9 000 kr	-9 700 kr
- Utangolv (Endast 80 mm)	-1 700 kr	-1 900 kr	-2 300 kr	-2 500 kr	-2 600 kr

Pristillägg för 100 mm Isolering och 2400 mm höjd (Notera att rum med 100 mm isolering ökar måtten med 40 mm)

Isolering	1309	1312	1315	1318	1321
+ Isolering 100 mm	N/A	N/A	N/A	N/A	N/A
+ Höjd 2400 mm	3 600 kr	3 600 kr	3 600 kr	3 600 kr	3 600 kr

Avdrag för CC modeller

Avdrag	
Alla kylenheter CC (utom FF1541)	-7 700 kr
F1514 Kylenhet	-17 500 kr
CO ₂	-3 300 kr

RHDS® och WHE tilläggs pris

+ RHDS	+25 800 kr
+ WHE	+8 700 kr

RHDS/WHE begränsad tillgänglighet

Förklaringar

Baspris, R290 plug in
+ Tillägg på baspris
- Avdrag från standardpris

WHE = Tilläggs pris på valfri standardmodell för vätskekyldkondensor.

RHDS = Tilläggs pris på valfri standardmodell. Tilläggspriset inkluderar Väderskyddad kondensor för utomhus placering med värmexväxlare, tank och pump. Slutet system med avsett för vatten/glykol. Anslutnings rör/slang, anslutningar och vatten/glykol mix ingår ej i leveransen.

Instruktioner för priskalkylering

Det finns flera hundra olika modeller av standard MCR standard kyl- och frysrums. På grund av det. Är det enklaste sättet att konfigurera ett pris genom att göra avdrag eller tillägg på Standardpris. Standardmodellerna är alltid 2100 mm höga med 80 mm isolering.

KYLRUM / 1509-1530



Isolering 80 mm eller 100 mm, Höjd 2100 (2140) och 2400 (2440) mm

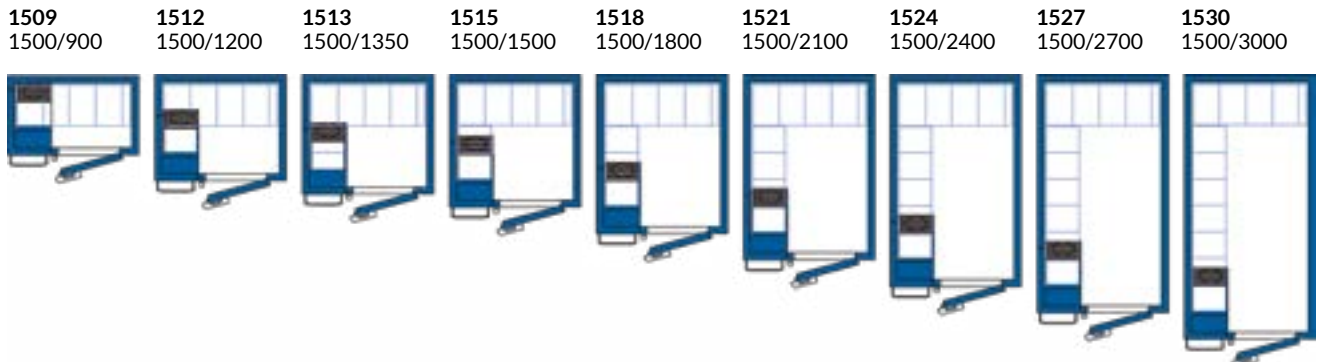

R290 plug-in	1509	1512	1513	1515	1518	1521	1524	1527	1530
Rum C / +2°C...+12°C	82 300 kr	89 300 kr	97 700 kr	99 100 kr	101 200 kr	104 500 kr	108 300 kr	118 600 kr	122 000 kr
Rum M / -2°C...+5°C	86 000 kr	93 200 kr	101 400 kr	103 000 kr	105 100 kr	108 300 kr	112 200 kr	122 500 kr	125 800 kr
Rum F / -22°C...-18°C	95 000 kr	102 200 kr	110 400 kr	112 000 kr	114 000 kr	117 300 kr	126 400 kr	137 000 kr	140 100 kr

Tillbehör	1509	1512	1513	1515	1518	1521	1524	1527	1530
+ Extra hyllnivå	1 400 kr	1 900 kr	2 000 kr	2 100 kr	2 300 kr	2 400 kr	2 500 kr	2 900 kr	3 200 kr
+ Rostfrihyllor	17 000 kr	23 000 kr	24 500 kr	25 400 kr	27 200 kr	29 200 kr	30 400 kr	35 200 kr	37 900 kr
+ Rostfritt golv	4 000 kr	5 300 kr	6 000 kr	6 700 kr	8 000 kr	9 300 kr	10 500 kr	11 800 kr	13 100 kr
+ Golvvärme (F)	3 000 kr	4 000 kr	4 500 kr	5 000 kr	6 000 kr	6 800 kr	7 800 kr	8 800 kr	9 800 kr
+ Instängningslarm	8 300 kr	8 300 kr	8 300 kr	8 300 kr	8 300 kr	8 300 kr	8 300 kr	8 300 kr	8 300 kr
+ Slang för RHDS (25+25m)	6 500 kr	6 500 kr	6 500 kr	6 500 kr	6 500 kr	6 500 kr	6 500 kr	6 500 kr	6 500 kr
- Utan hyllor	-5 700 kr	-7 700 kr	-8 100 kr	-8 500 kr	-9 100 kr	-9 700 kr	-10 100 kr	-11 700 kr	-12 600 kr
- Utan golv (Endast 80 mm)	-1 700 kr	-2 000 kr	-2 400 kr	-2 400 kr	-2 500 kr	-2 600 kr	-2 800 kr	-3 200 kr	-3 300 kr

Pristillägg för 100 mm Isolering och 2400 mm höjd (Notera att rum med 100 mm isolering ökar måtten med 40 mm)

Isolering	1509	1512	1513	1515	1518	1521	1524	1527	1530
+ Isolering 100 mm	3 200 kr	3 200 kr	3 200 kr	3 200 kr	3 200 kr	3 200 kr	3 200 kr	3 200 kr	3 200 kr
+ Höjd 2400 mm	3 600 kr	3 600 kr	3 600 kr	3 600 kr	3 600 kr	3 600 kr	3 600 kr	3 600 kr	3 600 kr

Avdrag för CC modeller

Avdrag

Alla kylenheter CC (utom FF1541)	-7 700 kr
F1514 Kylenhet	-17 500 kr
CO ₂	-3 300 kr

RHDS® och WHE tilläggs pris

+ RHDS	+25 800 kr
+ WHE	+8 700 kr

RHDS/WHE begränsad tillgänglighet

Förklaringar

Baspris, R290 plug in	
+ Tillägg på baspris	
- Avdrag från standardpris	

WHE = Tilläggs pris på valfri standardmodell för vätskekyldkondensor.

RHDS = Tilläggs pris på valfri standardmodell. Tilläggspriset inkluderar Vädskyddad kondensor för utomhus placering med värmväxlare, tank och pump. Slutet system med avsett för vatten/glykol. Anslutnings rör/slang, anslutningar och vatten/glykol mix ingår ej i leveransen.

Instruktioner för priskalkylering

Det finns flera hundra olika modeller av standard MCR standard kyl- och frysrums. På grund av det. Är det enklaste sättet att konfigurera ett pris genom att göra avdrag eller tillägg på Standardpris. Standardmodellerna är alltid 2100 mm höga med 80 mm isolering.

KYLRUM / 1809-1836



Isolering 80 mm eller 100 mm, Höjd 2100 (2140) och 2400 (2440) mm

1809 1812 1813 1815 1818 1821 1824 1827 1830 1833 1836
 1800/900 1800/1200 1800/1350 1800/1500 1800/1800 1800/2100 1800/2400 1800/2700 1800/3000 1800/3366 1800/3600



R290 plug-in	1809	1812	1813	1815	1818	1821	1824	1827	1830	1833	1836
Rum C / +2°C...+12°C	87 800 kr	95 800 kr	105 100 kr	104 800 kr	110 600 kr	116 100 kr	118 900 kr	131 300 kr	134 400 kr	143 200 kr	157 200 kr
Rum M / -2°C...+5°C	91 600 kr	99 800 kr	109 100 kr	108 800 kr	114 600 kr	120 100 kr	122 900 kr	135 100 kr	138 400 kr	147 000 kr	163 500 kr
Rum F / -22°C...-18°C	100 600 kr	108 700 kr	118 000 kr	117 800 kr	123 500 kr	134 400 kr	137 200 kr	149 500 kr	152 700 kr	161 200 kr	168 300 kr

Tillbehör	1809	1812	1813	1815	1818	1821	1824	1827	1830	1833	1836
+ Extra hyllnivå	1 600 kr	2 800 kr	3 000 kr	3 200 kr	3 500 kr	3 800 kr	4 100 kr	4 800 kr	5 200 kr	5 900 kr	6 200 kr
+ Rostfrihyllor	19 500 kr	33 400 kr	36 200 kr	37 900 kr	41 700 kr	45 400 kr	48 900 kr	57 400 kr	62 900 kr	70 900 kr	73 900 kr
+ Rostfritt golv	4 800 kr	6 300 kr	7 200 kr	8 000 kr	9 500 kr	11 100 kr	12 600 kr	14 300 kr	15 800 kr	17 300 kr	19 000 kr
+ Golvvärme (F)	3 700 kr	4 800 kr	5 300 kr	6 000 kr	7 200 kr	8 300 kr	9 500 kr	10 600 kr	11 800 kr	13 000 kr	14 100 kr
+ Instängningslarm	8 300 kr	8 300 kr	8 300 kr	8 300 kr	8 300 kr	8 300 kr	8 300 kr	8 300 kr	8 300 kr	8 300 kr	8 300 kr
+ Slang för RHDS(25+25m)	6 500 kr	6 500 kr	6 500 kr	6 500 kr	6 500 kr	6 500 kr	6 500 kr	6 500 kr	6 500 kr	6 500 kr	6 500 kr
- Utan hyllor	-6 500 kr	-11 100 kr	-12 100 kr	-12 600 kr	-13 900 kr	-15 100 kr	-16 300 kr	-19 100 kr	-21 000 kr	-23 600 kr	-24 600 kr
- Utangolv (Endast 80mm)	-2 000 kr	-2 100 kr	-2 500 kr	-2 500 kr	-2 700 kr	-2 900 kr	-3 000 kr	-3 500 kr	-3 500 kr	-3 800 kr	-3 900 kr

Priställägg för 100 mm Isolering och 2400 mm höjd (Notera att att rum med 100 mm isolering ökar måtten med 40 mm)

Isolering	1809	1812	1813	1815	1818	1821	1824	1827	1830	1833	1836
+ Isolering 100 mm	3 200 kr	3 200 kr	3 200 kr	3 200 kr	3 200 kr	3 200 kr	3 200 kr	3 200 kr	4 500 kr	4 500 kr	4 500 kr
+ Höjd 2400 mm	3 600 kr	3 600 kr	3 600 kr	3 600 kr	3 600 kr	3 600 kr	3 600 kr	3 600 kr	5 400 kr	5 400 kr	5 400 kr

Avdrag för CC modeller

Avdrag

Alla kylenheter CC (utom FF1541)	-7 700 kr
F1514 Kylenhet	-17 500 kr
CO ₂	-3 300 kr

RHDS® och WHE tilläggs pris

+ RHDS	+25 800 kr
+ WHE	+8 700 kr

RHDS/WHE begränsad tillgänglighet

Förklaringar

Baspris, R290 plug in

+ Tillägg på baspris

- Avdrag från standardpris

WHE = Tilläggs pris på valfri standardmodell för vätskekyldkondensor.

RHDS = Tilläggs pris på valfri standardmodell. Tilläggspriset inkluderar Väderskyddad kondensor för utomhus placering med värmexväxlare, tank och pump. Slutet system med avsett för vatten/glykol. Anslutnings rör/slang, anslutningar och vatten/glykol mix ingår ej i leveransen.

Instruktioner för priskalkylering

Det finns flera hundra olika modeller av standard MCR standard kyl- och frysrums. På grund av det. Är det enklaste sättet att konfigurera ett pris genom att göra avdrag eller tillägg på Standardpris. Standardmodellerna är alltid 2100 mm höga med 80 mm isolering.

KYLRUM / 2112-2136

COLIA
 FESTIVO PORKKA Group

Isolering 80 mm eller 100 mm, Höjd 2100 (2140) och 2400 (2440) mm

2112 2100/1200	2113 2100/1350	2115 2100/1500	2118 2100/1800	2121 2100/2100	2124 2100/2400	2127 2100/2700	2130 2100/3000	2133 2100/3366	2136 2100/3600
--------------------------	--------------------------	--------------------------	--------------------------	--------------------------	--------------------------	--------------------------	--------------------------	--------------------------	--------------------------



R290 plug-in	2112	2113	2115	2118	2121	2124	2127	2130	2133	2136
Rum C / +2°C...+12°C	100 800 kr	109 700 kr	109 400 kr	115 300 kr	121 000 kr	132 500 kr	143 800 kr	148 700 kr	162 700 kr	167 700 kr
Rum M / -2°C...+5°C	104 700 kr	113 600 kr	113 300 kr	119 100 kr	124 800 kr	136 200 kr	147 600 kr	152 600 kr	169 100 kr	174 000 kr
Rum F / -22°C...-18°C	113 700 kr	122 500 kr	122 300 kr	133 600 kr	139 200 kr	144 400 kr	155 800 kr	155 300 kr	167 700 kr	172 500 kr

Tillbehör	2112	2113	2115	2118	2121	2124	2127	2130	2133	2136
+ Extra hyllnivå	3 000 kr	3 300 kr	3 400 kr	3 800 kr	4 100 kr	4 400 kr	5 100 kr	5 600 kr	5 900 kr	6 100 kr
+ Rostfrihyllor	36 400 kr	39 700 kr	40 900 kr	45 200 kr	48 900 kr	52 400 kr	61 400 kr	67 100 kr	70 400 kr	73 400 kr
+ Rostfritt golv	7 500 kr	8 300 kr	9 300 kr	11 100 kr	13 000 kr	14 800 kr	16 600 kr	18 500 kr	20 300 kr	22 100 kr
+ Golvvärme (F)	5 500 kr	6 200 kr	6 800 kr	8 300 kr	9 700 kr	11 000 kr	12 300 kr	13 600 kr	15 100 kr	16 500 kr
+ Instängningslarm	8 300 kr	8 300 kr	8 300 kr	8 300 kr	8 300 kr	8 300 kr	8 300 kr	8 300 kr	8 300 kr	8 300 kr
+ Slang för RHDS(25+25m)	6 500 kr	6 500 kr	6 500 kr	6 500 kr	6 500 kr	6 500 kr	6 500 kr	6 500 kr	6 500 kr	6 500 kr
- Utan hyllor	-12 100 kr	-13 200 kr	-13 600 kr	-15 100 kr	-16 300 kr	-17 500 kr	-20 500 kr	-22 400 kr	-23 500 kr	-24 500 kr
- Utan golv (Endast 80 mm)	-2 300 kr	-2 700 kr	-2 700 kr	-2 900 kr	-3 100 kr	-3 300 kr	-3 700 kr	-3 900 kr	-4 000 kr	-4 200 kr

Pristillägg för 100 mm Isolering och 2400 mm höjd (Notera att rum med 100 mm isolering ökar måtten med 40 mm)

Isolering	2112	2113	2115	2118	2121	2124	2127	2130	2133	2136
+ Isolering 100 mm	3 200 kr	3 200 kr	3 200 kr	3 200 kr	3 200 kr	4 500 kr	4 500 kr	4 500 kr	4 500 kr	4 500 kr
+ Höjd 2400 mm	3 600 kr	3 600 kr	3 600 kr	3 600 kr	3 600 kr	5 400 kr	5 400 kr	5 400 kr	5 400 kr	5 400 kr

Avdrag för CC modeller

Avdrag

Alla kylenheter CC (utom FF1541)	-7 700 kr
F1514 Kylenhet	-17 500 kr
CO ₂	-3 300 kr

RHDS® och WHE tilläggs pris

+ RHDS	+25 800 kr
+ WHE	+8 700 kr

RHDS/WHE begränsad tillgänglighet
Förklaringar

Baspris, R290 plug in	
+ Tillägg på baspris	
- Avdrag från standardpris	

WHE = Tilläggs pris på valfri standardmodell för vätskekyldkondensor.

RHDS = Tilläggs pris på valfri standardmodell. Tilläggspriset inkluderar Vädskyddad kondensor för utomhus placering med värmväxlare, tank och pump. Slutet system med avsett för vatten/glykol. Anslutnings rör/slang, anslutningar och vatten/glykol mix ingår ej i leveransen.

Instruktioner för priskalkylering

Det finns flera hundra olika modeller av standard MCR standard kyl- och frysrums. På grund av det. Är det enklaste sättet att konfigurera ett pris genom att göra avdrag eller tillägg på Standardpris. Standardmodellerna är alltid 2100 mm höga med 80 mm isolering.

KYLRUM / 2412-2436



Isolering 80 mm eller 100 mm, Höjd 2100 (2140) och 2400 (2440) mm

2412 2400/1200 2415 2400/1500 2418 2400/1800 2421 2400/2100 2424 2400/2400 2427 2400/2700 2430 2400/3000 2433 2400/3366 2436 2400/3600



R290 plug-in	2412	2415	2418	2421	2424	2427	2430	2433	2436
Rum C / +2°C...+12°C	107 900 kr	113 800 kr	119 400 kr	125 000 kr	138 300 kr	149 600 kr	166 600 kr	172 300 kr	178 800 kr
Rum M / -2°C...+5°C	111 600 kr	117 700 kr	123 400 kr	128 800 kr	142 200 kr	153 500 kr	173 100 kr	178 600 kr	185 100 kr
Rum F / -22°C...-18°C	120 600 kr	132 100 kr	137 700 kr	143 200 kr	150 200 kr	156 100 kr	171 500 kr	177 100 kr	197 700 kr

Tillbehör	2412	2415	2418	2421	2424	2427	2430	2433	2436
+ Extra hyllnivå	3 300 kr	2415EH	4 000 kr	4 300 kr	4 600 kr	5 300 kr	6 000 kr	6 700 kr	xx
+ Rostfrihyllor	39 200 kr	43 700 kr	47 900 kr	51 700 kr	55 100 kr	64 100 kr	71 600 kr	80 300 kr	xx
+ Rostfritt golv	8 500 kr	10 500 kr	12 600 kr	14 800 kr	16 800 kr	19 000 kr	21 000 kr	23 100 kr	xx
+ Golvvärme (F)	6 300 kr	7 800 kr	9 500 kr	11 000 kr	12 500 kr	14 100 kr	15 600 kr	17 100 kr	xx
+ Instängningslarm	8 300 kr	8 300 kr	8 300 kr	8 300 kr	8 300 kr	8 300 kr	8 300 kr	8 300 kr	xx
+ Slang för RHDS (25+25m)	6 500 kr	6 500 kr	6 500 kr	6 500 kr	6 500 kr	6 500 kr	6 500 kr	6 500 kr	xx
- Utan hyllor	-13 100 kr	-14 600 kr	-16 000 kr	-17 200 kr	-18 400 kr	-21 400 kr	-23 900 kr	-26 800 kr	xx
- Utan golv (Endast 80 mm)	-2 600 kr	-2 800 kr	-3 100 kr	-3 300 kr	-3 500 kr	-4 000 kr	-4 100 kr	-4 300 kr	xx

Pristillägg för 100 mm Isolering och 2400 mm höjd (Notera att rum med 100 mm isolering ökar måtten med 40 mm)

Isolering	2412	2415	2418	2421	2424	2427	2430	2433	2436
+ Isolering 100 mm	3 200 kr	3 200 kr	3 200 kr	4 500 kr	4 500 kr	4 500 kr	4 500 kr	4 500 kr	xx
+ Höjd 2400 mm	3 600 kr	3 600 kr	3 600 kr	5 400 kr	5 400 kr	5 400 kr	5 400 kr	5 400 kr	xx

Avdrag för CC modeller

Avdrag	
Alla kylenheter CC (utom FF1541)	-7 700 kr
F1514 Kylenhet	-17 500 kr
CO ₂	-3 300 kr

RHDS® och WHE tilläggs pris

+ RHDS	+25 800 kr
+ WHE	+8 700 kr

RHDS/WHE begränsad tillgänglighet

Förklaringar

Baspris, R290 plug in

+ Tillägg på baspris

- Avdrag från standardpris

WHE = Tilläggs pris på valfri standardmodell för vätskekyldkondensor.

RHDS = Tilläggs pris på valfri standardmodell. Tilläggspriset inkluderar Väderskyddad kondensor för utomhus placering med värmväxlare, tank och pump. Slutet system med avsett för vatten/glykol. Anslutnings rör/slang, anslutningar och vatten/glykol mix ingår ej i leveransen.

Instruktioner för priskalkylering

Det finns flera hundra olika modeller av standard MCR standard kyl- och frysrums. På grund av det. Är det enklaste sättet att konfigurera ett pris genom att göra avdrag eller tillägg på Standardpris. Standardmodellerna är alltid 2100 mm höga med 80 mm isolering.

KYLRUM / 2712-2736



Isolering 80 mm eller 100 mm, Höjd 2100 (2140) och 2400 (2440) mm

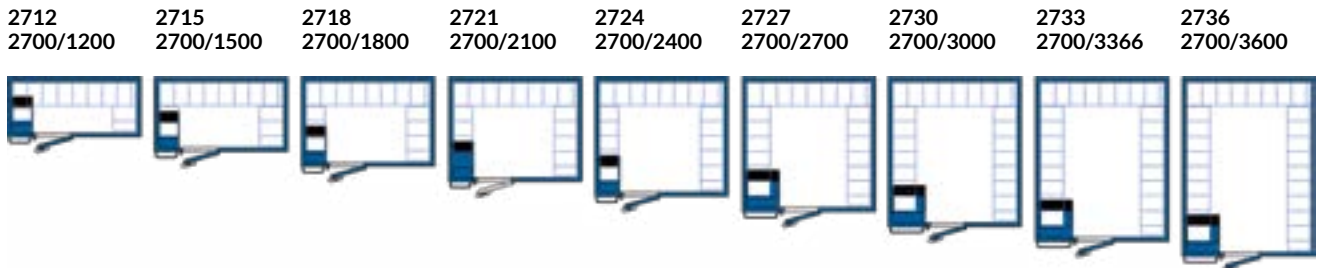

R290 plug-in	2712	2715	2718	2721	2724	2727	2730	2733	2736
Rum C / +2°C...+12°C	115 000 kr	123 900 kr	130 300 kr	141 700 kr	147 900 kr	166 300 kr	171 400 kr	174 800 kr	179 700 kr
Rum M / -2°C...+5°C	118 900 kr	127 700 kr	134 200 kr	145 600 kr	151 600 kr	172 900 kr	178 000 kr	181 100 kr	186 100 kr
Rum F / -22°C...-18°C	127 900 kr	142 100 kr	148 600 kr	153 700 kr	154 400 kr	171 300 kr	176 300 kr	193 700 kr	198 600 kr

Tillbehör	2712	2715	2718	2721	2724	2727	2730	2733	2736
+ Extra hyllnivå	3 800 kr	4 200 kr	4 600 kr	4 900 kr	5 200 kr	6 000 kr	6 500 kr	7 300 kr	7 500 kr
+ Rostfrihyllor	45 900 kr	50 400 kr	54 600 kr	58 400 kr	61 900 kr	72 400 kr	78 400 kr	87 100 kr	90 600 kr
+ Rostfritt golv	9 500 kr	11 800 kr	14 300 kr	16 600 kr	19 000 kr	21 300 kr	23 600 kr	25 900 kr	28 400 kr
+ Golvvärme (F)	7 200 kr	8 800 kr	10 600 kr	12 300 kr	14 100 kr	15 800 kr	17 600 kr	19 300 kr	21 100 kr
+ Instängningslarm	8 300 kr	8 300 kr	8 300 kr	8 300 kr	8 300 kr	8 300 kr	8 300 kr	8 300 kr	8 300 kr
+ Slang för RHDS (25+25m)	6 500 kr	6 500 kr	6 500 kr	6 500 kr	6 500 kr	6 500 kr	6 500 kr	6 500 kr	6 500 kr
- Utan hyllor	-15 300 kr	-16 800 kr	-18 200 kr	-19 500 kr	-20 600 kr	-24 100 kr	-26 100 kr	-29 000 kr	-30 200 kr
- Utan golv (Endast 80 mm)	-2 900 kr	-3 200 kr	-3 500 kr	-3 700 kr	-3 900 kr	-4 100 kr	-4 300 kr	-4 300 kr	-4 500 kr

Pristillägg för 100 mm Isolering och 2400 mm höjd (Notera att rum med 100 mm isolering ökar måtten med 40 mm)

Isolering	2712	2715	2718	2721	2724	2727	2730	2733	2736
+ Isolering 100 mm	3 200 kr	3 200 kr	3 200 kr	4 500 kr	4 500 kr	4 500 kr	4 500 kr	4 500 kr	4 500 kr
+ Höjd 2400 mm	3 600 kr	3 600 kr	3 600 kr	5 400 kr	5 400 kr	5 400 kr	5 400 kr	5 400 kr	5 400 kr

Avdrag för CC modeller

Avdrag

Alla kylenheter CC (utom FF1541)	-7 700 kr
F1514 Kylenhet	-17 500 kr
CO ₂	-3 300 kr

RHDS® och WHE tilläggs pris

+ RHDS	+25 800 kr
+ WHE	+8 700 kr

RHDS/WHE begränsad tillgänglighet

Förklaringar

Baspris, R290 plug in	
+ Tillägg på baspris	
- Avdrag från standardpris	

WHE = Tilläggs pris på valfri standardmodell för vätskekyldkondensor.

RHDS = Tilläggs pris på valfri standardmodell. Tilläggspriset inkluderar Väderskyddad kondensor för utomhus placering med värmväxlare, tank och pump. Slutet system med avsett för vatten/glykol. Anslutnings rör/slang, anslutningar och vatten/glykol mix ingår ej i leveransen.

Instruktioner för priskalkylering

Det finns flera hundra olika modeller av standard MCR standard kyl- och frysrums. På grund av det. Är det enklaste sättet att konfigurera ett pris genom att göra avdrag eller tillägg på Standardpris. Standardmodellerna är alltid 2100 mm höga med 80 mm isolering.

KYLRUM / 3012-3036



Isolering 80 mm eller 100 mm, Höjd 2100 (2140) och 2400 (2440) mm

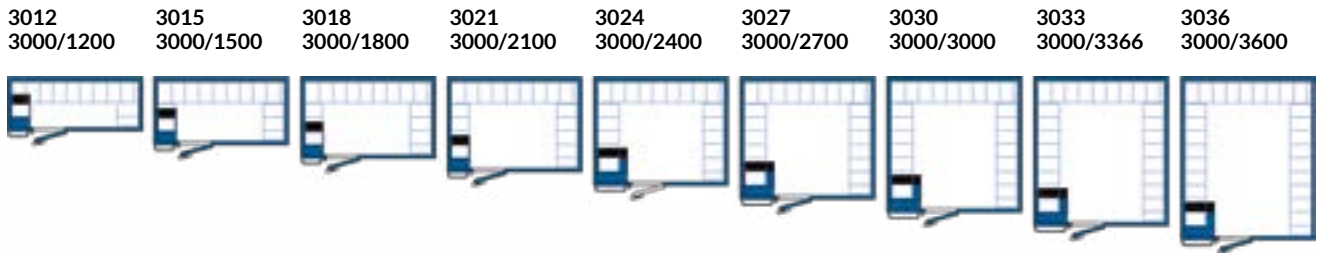

R290 plug-in	3012	3015	3018	3021	3024	3027	3030	3033	3036
Rum C / +2°C...+12°C	117 800 kr	126 900 kr	138 400 kr	146 300 kr	163 500 kr	170 000 kr	172 600 kr	181 100 kr	186 100 kr
Rum M / -2°C...+5°C	121 700 kr	130 700 kr	142 300 kr	150 200 kr	170 000 kr	176 400 kr	179 100 kr	187 600 kr	192 500 kr
Rum F / -22°C...-18°C	136 000 kr	145 000 kr	150 400 kr	153 000 kr	168 500 kr	174 900 kr	191 400 kr	200 100 kr	205 000 kr

Tillbehör	3012	3015	3018	3021	3024	3027	3030	3033	3036
+ Extra hyllnivå	3 800 kr	60 800 kr	4 600 kr	4 900 kr	5 200 kr	6 000 kr	6 500 kr	7 300 kr	7 500 kr
+ Rostfrihyllor	45 900 kr	50 400 kr	54 600 kr	58 400 kr	61 900 kr	72 400 kr	78 400 kr	87 100 kr	90 600 kr
+ Rostfritt golv	9 500 kr	11 800 kr	14 300 kr	16 600 kr	19 000 kr	21 300 kr	23 600 kr	25 900 kr	28 400 kr
+ Golvvärme (F)	7 200 kr	4 200 kr	10 600 kr	12 300 kr	14 100 kr	15 800 kr	17 600 kr	19 300 kr	21 100 kr
+ Instängningslarm	8 300 kr	8 300 kr	8 300 kr	8 300 kr	8 300 kr	8 300 kr	8 300 kr	8 300 kr	8 300 kr
+ Slang för RHDS (25+25m)	6 500 kr	6 500 kr	6 500 kr	6 500 kr	6 500 kr	6 500 kr	6 500 kr	6 500 kr	6 500 kr
- Utan hyllor	-15 300 kr	-16 800 kr	-18 200 kr	-19 500 kr	-20 600 kr	-24 100 kr	-26 100 kr	-29 000 kr	-30 200 kr
- Utan golv (Endast 80 mm)	-2 900 kr	-3 200 kr	-3 500 kr	-3 700 kr	-3 900 kr	-4 100 kr	-4 300 kr	-4 300 kr	-4 500 kr

Pristillägg för 100 mm Isolering och 2400 mm höjd (Notera att rum med 100 mm isolering ökar måtten med 40 mm)

Isolering	3012	3015	3018	3021	3024	3027	3030	3033	3036
+ Isolering 100 mm	3 200 kr	3 200 kr	4 500 kr	4 500 kr	4 500 kr	4 500 kr	4 500 kr	4 500 kr	4 500 kr
+ Höjd 2400 mm	3 600 kr	3 600 kr	5 400 kr	5 400 kr	5 400 kr	5 400 kr	5 400 kr	5 400 kr	5 400 kr

Avdrag för CC modeller

Avdrag

Alla kylenheter CC (utom FF1541)	-7 700 kr
F1514 Kylenhet	-17 500 kr
CO ₂	-3 300 kr

RHDS® och WHE tilläggs pris

+ RHDS	+25 800 kr
+ WHE	+8 700 kr

RHDS/WHE begränsad tillgänglighet

Förklaringar

Baspris, R290 plug in	
+ Tillägg på baspris	
- Avdrag från standardpris	

WHE = Tilläggs pris på valfri standardmodell för vätskekyldkondensor.

RHDS = Tilläggs pris på valfri standardmodell. Tilläggspriset inkluderar Väderskyddad kondensor för utomhus placering med värmexväxlare, tank och pump. Slutet system med avsett för vatten/glykol. Anslutnings rör/slang, anslutningar och vatten/glykol mix ingår ej i leveransen.

Instruktioner för priskalkylering

Det finns flera hundra olika modeller av standard MCR standard kyl- och frysrum. På grund av det. Är det enklaste sättet att konfigurera ett pris genom att göra avdrag eller tillägg på Standardpris. Standardmodellerna är alltid 2100 mm höga med 80 mm isolering.

KYLRUM / 3318-3330

COLIA
 FESTIVO PORKKA Group

Isolering 80 mm eller 100 mm, Höjd 2100 (2140) och 2400 (2440) mm

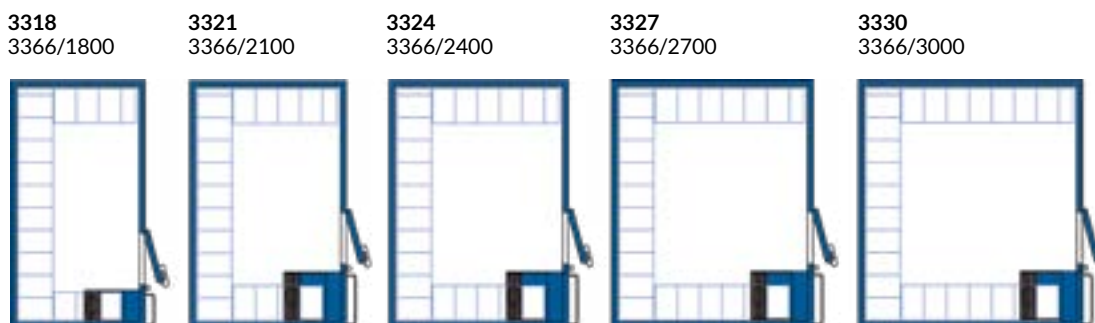

R290 plug-in	3318	3321	3324	3327	3330
Rum C / +2°C...+12°C	145 200 kr	157 800 kr	167 700 kr	171 100 kr	179 900 kr
Rum M / -2°C...+5°C	149 100 kr	164 300 kr	174 100 kr	177 600 kr	186 300 kr
Rum F / -22°C...-18°C	157 200 kr	162 700 kr	172 600 kr	190 100 kr	198 800 kr

Tillbehör	3318	3321	3324	3327	3330
+ Extra hyllnivå	4 900 kr	5 300 kr	5 600 kr	6 400 kr	6 900 kr
+ Rostfrihyllor	58 600 kr	63 400 kr	67 100 kr	76 400 kr	82 300 kr
+ Rostfritt golv	17 300 kr	20 300 kr	23 100 kr	25 900 kr	29 000 kr
+ Golvvärme (F)	13 000 kr	15 100 kr	17 100 kr	19 300 kr	21 500 kr
+ Instängningslarm	8 300 kr	8 300 kr	8 300 kr	8 300 kr	8 300 kr
+ Slang för RHDS (25+25m)	6 500 kr	6 500 kr	6 500 kr	6 500 kr	6 500 kr
- Utan hyllor	-19 600 kr	-21 100 kr	-22 400 kr	-25 400 kr	-27 400 kr
- Utangolv (Endast 80 mm)	-3 800 kr	-3 800 kr	-4 300 kr	-4 300 kr	-4 600 kr

Pristillägg för 100 mm Isolering och 2400 mm höjd (Notera att rum med 100 mm isolering ökar måtten med 40 mm)

Isolering	3318	3321	3324	3327	3330
+ Isolering 100 mm	4 500 kr	4 500 kr	4 500 kr	4 500 kr	4 500 kr
+ Höjd 2400 mm	5 400 kr	5 400 kr	5 400 kr	5 400 kr	5 400 kr

Avdrag för CC modeller

Avdrag	
Alla kylenheter CC (utom FF1541)	-7 700 kr
F1514 Kylenhet	-17 500 kr
CO ₂	-3 300 kr

RHDS® och WHE tilläggs pris

+ RHDS	+25 800 kr
+ WHE	+8 700 kr

RHDS/WHE begränsad tillgänglighet

Förklaringar

Baspris, R290 plug in

+ Tillägg på baspris

- Avdrag från standardpris

WHE = Tilläggs pris på valfri standardmodell för vätskekyldkondensor.

RHDS = Tilläggs pris på valfri standardmodell. Tilläggspriset inkluderar Väderskyddad kondensor för utomhus placering med värmväxlare, tank och pump. Slutet system med avsett för vatten/glykol. Anslutnings rör/slang, anslutningar och vatten/glykol mix ingår ej i leveransen.

Instruktioner för priskalkylering

Det finns flera hundra olika modeller av standard MCR standard kyl- och frysrums. På grund av det. Är det enklaste sättet att konfigurera ett pris genom att göra avdrag eller tillägg på Standardpris. Standardmodellerna är alltid 2100 mm höga med 80 mm isolering.

KYLRUM / 3618-3630



Isolering 80 mm eller 100 mm, Höjd 2100 (2140) och 2400 (2440) mm

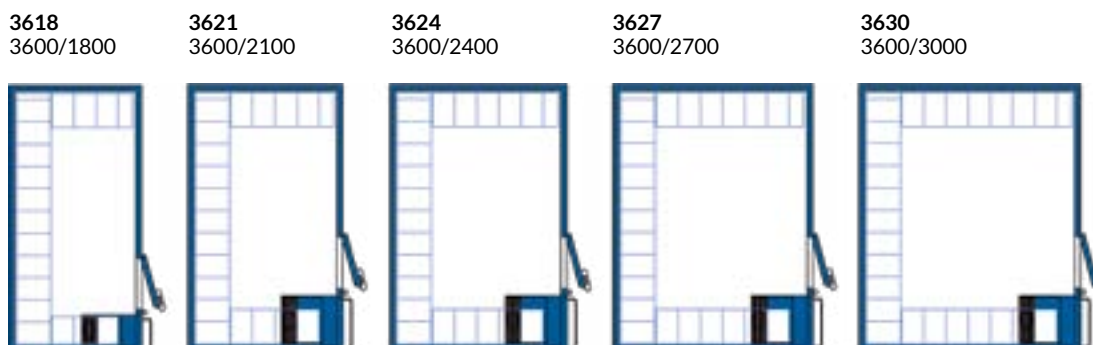

R290 plug-in	3618	3621	3624	3627	3630
Rum C / +2°C...+12°C	148 400 kr	165 000 kr	174 000 kr	177 000 kr	184 600 kr
Rum M / -2°C...+5°C	152 400 kr	171 400 kr	180 300 kr	183 300 kr	191 100 kr
Rum F / -22°C...-18°C	154 900 kr	170 000 kr	192 900 kr	195 800 kr	203 700 kr

Tillbehör	3618	3621	3624	3627	3630
+ Extra hyllnivå	5 100 kr	5 500 kr	5 800 kr	6 600 kr	7 100 kr
+ Rostfrihyllor	61 100 kr	65 900 kr	69 600 kr	78 900 kr	84 800 kr
+ Rostfritt golv	19 000 kr	22 100 kr	25 300 kr	28 400 kr	31 400 kr
+ Golvvärme (F)	14 100 kr	16 500 kr	18 800 kr	21 100 kr	23 500 kr
+ Instängningslarm	8 300 kr	8 300 kr	8 300 kr	8 300 kr	8 300 kr
+ Slang för RHDS (25+25m)	6 500 kr	6 500 kr	6 500 kr	6 500 kr	6 500 kr
- Utan hyllor	-20 400 kr	-22 000 kr	-23 200 kr	-26 300 kr	-28 300 kr
- Utangolv (Endast 80 mm)	-3 900 kr	-4 200 kr	-4 500 kr	-4 500 kr	-4 800 kr

Pristillägg för 100 mm Isolering och 2400 mm höjd (Notera att rum med 100 mm isolering ökar måtten med 40 mm)

Isolering	3618	3621	3624	3627	3630
+ Isolering 100 mm	4 500 kr	4 500 kr	4 500 kr	4 500 kr	4 500 kr
+ Höjd 2400 mm	5 400 kr	5 400 kr	5 400 kr	5 400 kr	5 400 kr

Avdrag för CC modeller

Avdrag	
Alla kylenheter CC (utom FF1541)	-7 700 kr
F1514 Kylenhet	-17 500 kr
CO ₂	-3 300 kr

RHDS® och WHE tilläggs pris

+ RHDS	+25 800 kr
+ WHE	+8 700 kr

RHDS/WHE begränsad tillgänglighet

Förklaringar

Baspris, R290 plug in

+ Tillägg på baspris

- Avdrag från standardpris

WHE = Tilläggs pris på valfri standardmodell för vätskekyldkondensor.

RHDS = Tilläggs pris på valfri standardmodell. Tilläggspriset inkluderar Väderskyddad kondensor för utomhus placering med värmväxlare, tank och pump. Slutet system med avsett för vatten/glykol. Anslutnings rör/slang, anslutningar och vatten/glykol mix ingår ej i leveransen.

Instruktioner för priskalkylering

Det finns flera hundra olika modeller av standard MCR standard kyl- och frysrums. På grund av det. Är det enklaste sättet att konfigurera ett pris genom att göra avdrag eller tillägg på Standardpris. Standardmodellerna är alltid 2100 mm höga med 80 mm isolering.

KYL- OCH FRYSRUM

OBS! Priserna gäller endast vid fabriksmonterade tillbehör. Reservdelpriser offereras vid förfrågan.

Artikelnummer	Info	Pris
T-VH3130	Inkörningsramp höjd 80mm till rum med dörrbredd 700/900mm(kräver släplis på dörr)	19 400 kr
T-VH3131	Inkörningsramp höjd 100mm till rum med dörrbredd 700/900mm(kräver släplis på dörr)	19 400 kr
T-VH3132	Inkörningsramp höjd 80mm till rum med dörrbredd 550/800mm(kräver släplis på dörr)	19 400 kr
T-Dörrmedsläplis	Dörr med släplis för rum nersänkt i golv eller rum med inkörningsramp	2 700 kr
T-VA73	Lamellgardin PVC för dörrar upp till 900mm (kräver 2 om dörrbredden är bredare en 900mm)	5 900 kr
T-VH2173	Slang för RHDS-System, Tur och retur (50m röd och 50m blå)	11 900 kr
T-VH2365	Heavy duty pump klarar 40m (istället för standard som klarar 20m)	8 100 kr
T-VH2366	Extra heavy duty pump klarar 60m(istället för standard som klarar 20m)	12 800 kr
T-APM11101	Extra lampa + 3m kabel	1 400 kr
1041-07	Golvläkt av PVC för luftspalt under frysrum, längd 3m(BxD x H=35 x 15 x 17mm)	350 kr
9469940	Instängningslarm med manöverbox	7 500 kr
T-APT-APC11000C11000	Temperaturlogger XD-01 med USB-uttag	7 000 kr
T-APM11105	"Porkka Blue Light Decifcerar ytor och utrymmet invändigt i rummet. Leverans med rum (effektiv på alla bakterier, svampar, mögel och gäst)"	15 500 kr
T-APC15200	"Porkka Blue Light Decifcerar ytor och utrymmet invändigt i rummet. Köps separat (effektiv på alla bakterier, svampar, mögel och gäst)"	20 400 kr
9721	Dörröppning 900 mm istället för standard 700 mm (2100 mm)	3 100 kr
9724	Dörröppning 900 mm istället för standard 700 mm (2400 mm)	3 700 kr
10721	Dörröppning 1000 mm istället för standard 700 mm (2100 mm)	5 900 kr
10724	Dörröppning 1000 mm istället för standard 700 mm (2400 mm)	7 300 kr



Inkörningsramp



Draperiremsa PVC



temperaturloggning - xdl-01



PVC tålig stötfångarskena



ytterligare led-lampor

KYL- OCH FRYSRUM

Porkkas universal coldrooms - UCR



Porkkas UCR rum är designade för att optimera nyttjandet av tillgänglig yta på bästa sätt. UCR rummen är flexibla och kan göras måttanpassade och uppfylla de flesta krav på vinklar och vrår

- Alla storlekar (upp till 6 m takhöjd) är möjliga att skapa i de mest krävande former och rumsvinklar. Vill du bygga in en (eller flera) pelare i rummet är även här UCR ett lämpligt val.
- Isoleringstjocklekar: 80, 100 och 150 mm
- Volymstorlekar från 8 upp till 44 m³, plug-in med 1 eller 2 maskinenheter
- Volymmer större än 44 m³ – med externt tillverkade kylaggregat (C-kyla eller väggaggregat)
- Enkel installation – vilket ger stora besparingar av installationskostnader – inga specialiserade kyltekniker, elektriker eller rörmokare krävs för att installera ett plug-in rum.
- Stora valmöjligheter av dörrar och tillbehör finns tillgängliga
- UCR rummen ersätter Porkkas tidigare Maxi rum.

Processen för att beställa ett UCR rum från Porkka.

- Skicka in en skiss med de kritiska måtten och detaljerna till din kontakt på Porkka (eller porkka@porkka.se)
- Vårt utvecklingsteam skapar en detaljerad ritning som sänds över till dig tillsammans med en offert för godkännande
- Produktionen planeras efter godkännandet och leverans sker inom ca. 4-6 veckor.

Videoklipp på UCR rummen: <https://www.youtube.com/watch?v=oewtKH2gDO0>

Kontakta Colia för offert

KYL- OCH FRYSRUM

Rumsdesign

- Måttspecifik rumsdesign i enlighet med de mest krävande kundbehoven
- Max. extern takhöjd är 6000 mm
- Alla möjliga vinklar på hörnen är möjliga (inte enbart 90°-vinklar)
- Vi behov kan extra hörnvinklar skapas
- Möjligt att bygga in stolpar och inbuktningar
- Kyl- och frysrums kombinationer till en sammankopplad/integrerad enhet
- Levereras med eller utan maskinenhet

Paneler

- Uni-joint PUR paneler med infälld hane/hona CAM locks-kopplingar
- Isoleringstjocklek
 - 80 mm, U-värde 0.28 W/m², K
 - 100 mm, U-värde 0.23 W/m², K
 - 150 mm, U-värde 0.15 W/m², K
- Paneler i strukturellt stål, S280-GD, med tryckinjicerad högdensitets PURskum, 40 kg/m²
- Golvpaneler med 9 mm limmad flerlayers plywoodlaminat och antihalk mönster. Vid hög belastning på golvet finns möjlighet att förse golven med inskummade förstärkningar och kraftfullare plywood på 15 eller 21 mm.

Maskinenheter

- Kan placeras inbyggda i väggpanelerna, inte enbart kopplade till hörnpanelerna som annars är vanligt. Sidan med maskinenheten måste vara minst 1750 mm bred (utan hyllor) alt. 2100 mm bred (för rum med hyllor).
- Plug-in tillgängligt upp till 44 m³
 - Maximal rumsvolym med 1 maskinenhet
 - Kylrum - 22 m³
 - Frysrum - 20 m³w
- RHDS (Remote Heat Disposal System) och WHE (Water Heat Exchanger – Vattenvärmeväxlare) finns tillgängliga.
- Elektrisk koppling
 - Kylaggregat – 230 V, 50 Hz, 1-fas (+jord, N)
 - Fryslaggregat – 230 V, 50 Hz, 3-fas (+jord, N)



KYL- OCH FRYSRUM

Styrenhet

- Styrenheten med digital display modulerar automatiskt rumstemperaturen och avfrostningscyklerna
- Den inbyggda HACCP funktionen säkerställer en hög säkerhetsnivå.
 - Inspelning av max./min. rumstemperatur
 - Audiellt och visuellt larm för hög/låg rums-temperatur, öppen dörr eller sensorfel.
 - TTL ModBus / RS485 med omvandlare (tillgänglig som tillbehör) för att koppla in till en byggnads styr/övervakningssystem (Management Building System)



Hyllsystem

- Hygieniskt och flexibelt väggmonterat hyllsystem som är designat för enkel och fullständig rengöring av golvytorna i rummet.
- Hyllorna är gjorda i livsmedelssäker/godkänd grå ABS som kan diskas i diskmaskiner avsedda för professionellt bruk.
- Väggekonsoler, hyllkonsoler och rörfästen är tillverkade i rostfritt stål som de ABS tillverkade hyllorna vilar på.
- Hyllorna kan justeras vertikalt med 50 mm mellanrum och placeras på 170 till 1920 mm höjd över golvnivån.
- Maximal hyllbelastning är 100 kg/ löpmeter
- Hyllayouten kan konfigureras olika för varje väggsektion om så önkas.



Dörrar

- Standarddörrar med gångjärn KHO-M & PHO-M
 - Isoleringstjocklek - 80 mm
 - Fri dörröppning 700 - 1300 mm
 - Fri dörrhöjd
 - 1850 & 2000 mm för 700 mm breda dörrar
 - 2000 mm för andra dörrbredder
 - Kundenpassade dörrhöjder
- Alla dörrar finns med tröskel eller sveplis (för ramp eller vid nedsänkt golv)
- Olika sorters dörrlås och gångjärnsvarianter
- Skjutdörrar eller dubbelbladiga dörrpar





ISMASKINER, BINGAR & ISTRANSPORT

Hitta dom senaste lösningarna för att förse dig med is för alla behov. Välj mellan kuber och flakes eller is särskilt anpassad för drinkar. Vi erbjuder pålitliga produkter. Välj mellan våra olika modeller som passar din verksamhet.

ISKUBMASKINER SERIE KL18-KL52



Kuber 32 mm, ø27 / XL-kuber, 42 mm, ø34
(går att få till KL 32- KL302, tillägg 400 kr)

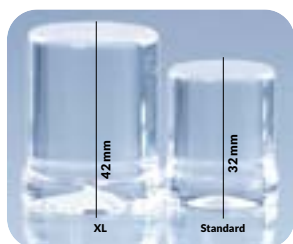

KL22A



KL52A

- › Tillverkat i rostfritt stål
- › Diskprogram som standard
- › Huvudströmbrytare
- › Integrerad bing
- › Anpassad för livsmedelshantering
- › Spraysystem
- › Homogena isbitar
- › Finns i luft- och vattenkylt utförande
- › Kondensfilter alla sidor med is och flake maskiner

Artikelnummer	KL18A	KL22A	KL32A	KL42A	KL52A
Mått utvändigt BxDxH	345 x 460 x 588 mm	345 x 460 x 588 mm	417 x 531 x 654 mm	495 x 573 x 705 mm	495 x 573 x 802mm
Höjd inklusive ben	-	-	-	840	940
Elanslutning	230V/1/50Hz	230V/1/50Hz	230V/1/50Hz	230V/1/50Hz	230V/1/50Hz
Eleffekt	350W	350W	420W	455W	475W
Vikt brutto	36 kg	36 kg	50 kg	59 kg	61 kg
Kapacitet	18 kg/24h	22 kg/24h	30 kg/24h	40 kg/24h	50 kg/24h
Bing kapacitet	6,5 kg	6,5 kg	11 kg	17 kg	20 kg
Pris	13 700 kr	16 000 kr	19 300 kr	22 300 kr	24 300 kr

A=Luftkyld
W=Vattenkyld

ISKUBMASKINER SERIE KL62-KL152

COLIA
 FESTIVO PORKKA Group

Kuber 32 mm, ø27 / XL-kuber, 42 mm, ø34
 (går att få till KL 32- KL302, tillägg 400 kr)

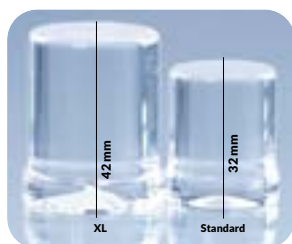

KL72A



KL132A

- » Tillverkat i rostfritt stål
- » Diskprogram som standard
- » Huvudströmbrytare
- » Integrerad bing
- » Anpassad för livsmedelshantering
- » Spraysystem
- » Homogena isbitar
- » Finns i luft- och vattenkyld utförande

Artikelnummer	KL62A	KL72A	KL102A	KL132A	KL152A
Mått utvändigt BxDxH	495 x 573 x 852 mm	680 x 573 x 890 mm	680 x 600 x 950 mm	1000 x 573 x 950 mm	1000 x 600 x 1010 mm
Höjd inklusive ben	990	1030	1090	1090	1150
Elanslutning	230V/1/50Hz	230V/1/50Hz	230V/1/50Hz	230V/1/50Hz	230V/1/50Hz
Eleffekt	475 W	730 W	900 W	1200 W	1350 W
Vikt brutto	66 kg	78 kg	81 kg	113 kg	113 kg
Kapacitet	60 kg/24h	70 kg/24h	88 kg/24h	125 kg/24h	145 kg/24h
Bing kapacitet	20 kg	30 kg	30 kg	65 kg	65 kg
Pris	27 100 kr	31 100 kr	35 400 kr	44 300 kr	48 000 kr

A=Luftkyld
 W=Vattenkyld

ISKUBMASKINER SERIE KL & KV

COLIA
 FESTIVO PORKKA Group

 Kuber 32 mm, ø27 / XL-kuber, 42 mm, ø34
 (går att få till KL 32- KL302, tillägg 400 kr)

Gäller endast KL

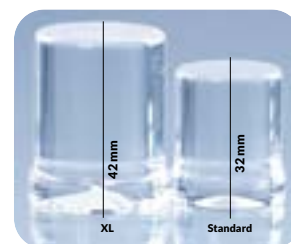
KL172A

KL302A

- » Utan bing
- » Diskprogram som standard

- » Anpassad för livsmedelshandling
- » Utvändigt i rostfritt stål

- » Homogena istärningar
- » Kondensfilter alla sidor med is och flake maskiner
- » KV maskinerna har vertikalförångare.

Artikelnummer	KL172A	KL302A	KV150A	KV190A	KV290A	KV400A
Mått utvändigt BxDxH	960 x 641 x 482 mm	960 x 641 x 772 mm	560 x 625 x 562 mm	750 x 625 x 562 mm	750 x 625 x 562 mm	750 x 625 x 750 mm
Elanslutning	230V/1/50Hz	230V/1/50Hz	230V/1/50Hz	230V/1/50Hz	230V/1/50Hz	230V/1/50Hz
Eleffekt	1500 W	2400 W	900 W	1100 W	1500 W	2400 W
Vikt brutto	116 kg	166 kg	83 kg	84 kg	86 kg	113 kg
Kapacitet	150 kg/24h	260 kg/24h	130 kg/24h	190 kg/24h	270 kg/24h	390 kg/24h
Pris	43 600 kr	75 500 kr	41 300 kr	47 200 kr	52 700 kr	68 700 kr

 A=Luftkyld
 W=Vattenkyld

ISDISPENSER SERIE KD



KD3A



KD30A

- › Tillverkat i rostfritt stål
- › Rengörningsprogram som standard
- › Huvudströmbrytare
- › Binge
- › Anpassad för livsmedelshantering
- › Spraysystem
- › Homogena isbitar
- › Finns i luft- och vattenkyld utförande
- › KD30AVT utrustad med tappkran

Artikelnummer	KD3A	KD30A	KD30AVT
Mått utvändigt BxDxH	417 x 531 x 700 mm	417 x 531 x 1490 mm	417 x 531 x 1490 mm
Elanslutning	230V/1/50Hz	230V/1/50Hz	230V/1/50Hz
Eleffekt	420W	420W	420W
Vikt brutto	47 kg	50 kg	50 kg
Kapacitet	30 kg/24h	30 kg/24h	30 kg/24h
Bing kapacitet	13 kg	13 kg	13 kg
Pris	35 500 kr	43 800 kr	48 700 kr

A=Luftkyld
W=Vattenkyld

ISFLAKERMASKINER KF/KFP45-185



KFP-maskinerna är anpassade för drinkar



KF45A



KF85A

- » Utförd i rostfritt
- » Anpassad för livsmedelshandling
- » Istemperatur -0,5°C
- » Finns i luft- eller vattenkyllt utförande
- » Skruvförångare
- » Inbyggd bing

Artikelnummer	KF45A	KF85A	KF145A	KF185A
Mått utvändigt BxDxH	345 x 520 x 610 mm	485 x 586 x 720 mm	680 x 588 x 890 mm	953 x 590 x 781 mm
Mått utvändigt BxDxH (KFP)	-	485 x 620 x 720 mm	680 x 620 x 890 mm	953 x 590 x 781 mm
Höjd inklusive ben	635 mm	860 mm	1030 mm	921 mm
Elanslutning	230V/1/50Hz	230V/1/50Hz	230V/1/50Hz	230V/1/50Hz
Eleffekt	410 W	520 W	590 W	650 W
Vikt brutto	45 kg	62 kg	81 kg	94 kg
Kapacitet	40 kg/24h	75 kg/24h	125 kg/24h	163 kg/24h
Bing kapacitet	10 kg	25 kg	42 kg	60 kg
Pris	32 600 kr	37 600 kr	40 800 kr	55 000 kr
Teknisk information		KFP85A	KFP145A	KFP185A
Pris		43 600 kr	47 700 kr	57 900 kr

A=Luftkyld
W=Vattenkyld

ISFLAKERMASKINER KF/KFP200-2500

COLIA
 FESTIVO PORKKA Group

KFP-maskinerna är anpassade för drinkar



KF1200A



KF2500A

- › Utförd i rostfritt
- › Finns i luft- eller vattenkylt utförande
- › Anpassad för livsmedelshantering
- › Skruvförångare
- › Istemperatur -0,5°C
- › Utan bing

Artikelnummer	KF200A	KF300A	KF600A	KF1200A	KF2500A
Mått utvändigt BxDxH	560 x 511 x 560 mm	560 x 511 x 560 mm	750 x 561 x 692 mm	900 x 626 x 872 mm	1146 x 692 x 1120 mm
Elanslutning	230V/1/50Hz	230V/1/50Hz	230V/1/50Hz	400V/3/50Hz	400V/3/50Hz
Eleffekt	800 W	1150 W	1950 W	3600 W	2x3600 W
Vikt brutto	78 kg	78 kg	122 kg	180 kg	320 kg
Kapacitet	180 kg/24h	250 kg/24h	520 kg/24h	1150 kg/24h	2350 kg/24h
Pris	56 500 kr	64 000 kr	85 400 kr	133 000 kr	258 600 kr
Artikelnummer	KFP200A	KFP300A	KFP600A	KFP1200A	KFP2500A
Pris KFP	59 500 kr	67 400 kr	89 900 kr	140 000 kr	272 200 kr

A=Luftkyld
 W=Vattenkyld

BINGAR B



Binge B 100



Binge B 150



Binge B 250

- › För iskub-/isflakermaskiner för KL, KV och KF
- › Komplet med mellanplatta
- › Autostop vid full bing
- › Utförande i rostfritt stål

Artikelnummer	B100	B150	B250
Mått utvändigt BxDxH	560 x 845 x 768 mm	960 x 845 x 768 mm	1200 x 845 x 768 mm
Höjd inkl. ben	908 mm	908 mm	908 mm
Binge kapacitet	100 kg	150 kg	250 kg
Volym	450 l	870 l	1070 l
Vikt	34 kg	54 kg	64 kg
Pris	16 600 kr	18 900 kr	21 000 kr

BINGAR E



E650



E950

› För iskub-/isflakermaskiner för KL, KV och KF

› Komplet med mellanplatta
› Autostop vid full bing

› Utförande i rostfritt stål

Artikelnummer	E650	E950	E1025
Mått utvändigt BxDxH	1118x801x1016mm	1220x801x1270mm	1321x801x1270mm
Bing kapacitet	299 kg	431 kg	467 kg
Pris	44 300 kr	48 000 kr	50 900 kr

ISTRANSPORTSYSTEM ITS



ITS500

ITS700

ITS1350

- » Tillverkade i rostfritt
- » Vagnar tillverkade i polyethylene
- » Anpassad för både iskuber och isflaker
- » Som tillbehör finns hinkar som underlättar hanteringen
- » Kapacitet mellan 227-771 kg
- » Maskiner med en vikt över 454 kg bygger 54 mm mer på höjden p.g.a. mellanplattans tjocklek

Artikelnummer	ITS500	ITS600	ITS1350	ITS2250
Mått utvändigt BxDxH	788x1016x1524mm	788x1016x1703mm	1524x1220x1905mm	1524x1220x2464mm
Bing kapacitet	227 kg	273 kg	612 kg	955 kg
Bing kapacitet inklusive vagn	336 kg	382 kg	711 kg	1077 kg
Pris	123 700 kr	128 400 kr	230 900 kr	337 000 kr



BUFFÉER, VÄRMERIER & DROP IN

Restauranger, caféer, storkök och skolor hittar här bufféer, värmerier och olika lösningar drop in. Snygga självbetjäningbufféer, tallrikssdispensrar, serveringsvagnar, kylbrunnar, soppvärmare mm håller råvaror och rätter fräscha med god varmhållning eller kyla.

BUFFET LINE HYB KYLD BUFFÉ

COLIA
 FESTIVO PORKKA Group

BLH160CHYB

- › Laminat (valnöt, polarvit, dimgrå och diamantsvart)
- › Runda hörn
- › Förvaringsskåp med dörrar, en sida
- › Nedfällbara brickbanor i rostfritt
- › Djup på brunn 210 mm
- › 4 hjul
- › Led-belysning
- › Finns i tre standard höjder. 750 mm, 800 mm och 900 mm

* För tillbehör och val av laminat se sid 96-97

Artikelnummer	BLH45CHYB	BLH80CHYB	BLH120CHYB	BLH160CHYB
Mått utvändigt BxDxH	450 x 650/1050 x 900/1350 mm	800 x 650/1050 x 900/1350 mm	1200 x 650/1050 x 900/1350 mm	1600 x 650/1050 x 900/1350 mm
Elanslutning	230V/1/50Hz	230V/1/50Hz	230V/1/50Hz	230V/1/50Hz
Eleffekt	250 W	250 W	250 W	250 W
Vikt brutto	60 kg	75 kg	115 kg	150 kg
Pris	40 500 kr	42 900 kr	48 600 kr	68 400 kr

BUFFET LINE HYB VARM BUFFÉ

COLIA
 FESTIVO PORRKA Group

BLH160HHYB

- › Laminat (valnöt, polarvit, dimgrå och diamantsvart)
- › Runda hörn
- › Förvaringskåp med dörrar, en sida
- › Nedfällbara brickbanor i rostfritt
- › Djup på brunn 210 mm
- › 4 hjul
- › Led-belysning
- › Finns i tre standard höjder. 750 mm, 800 mm och 900 mm

* För tillbehör och val av laminat se sid 96-97

Artikelnummer	BLH45HHYB	BLH80HHYB	BLH120HHYB	BLH160HHYB
Mått utvändigt BxDxH	450 x 650/1050 x 900/1350 mm	800 x 650/1050 x 900/1350 mm	1200 x 650/1050 x 900/1350 mm	1600 x 650/1050 x 900/1350 mm
Elanslutning	230V/1/50Hz	230V/1/50Hz	230V/1/50Hz	230V/1/50Hz
Eleffekt	550 W	1100 W	1650 W	2250 W
Vikt brutto	60 kg	75 kg	115 kg	150 kg
Pris	36 800 kr	39 200 kr	45 100 kr	62 500 kr

BUFFET LINE HYB NEUTRAL BUFFÉ

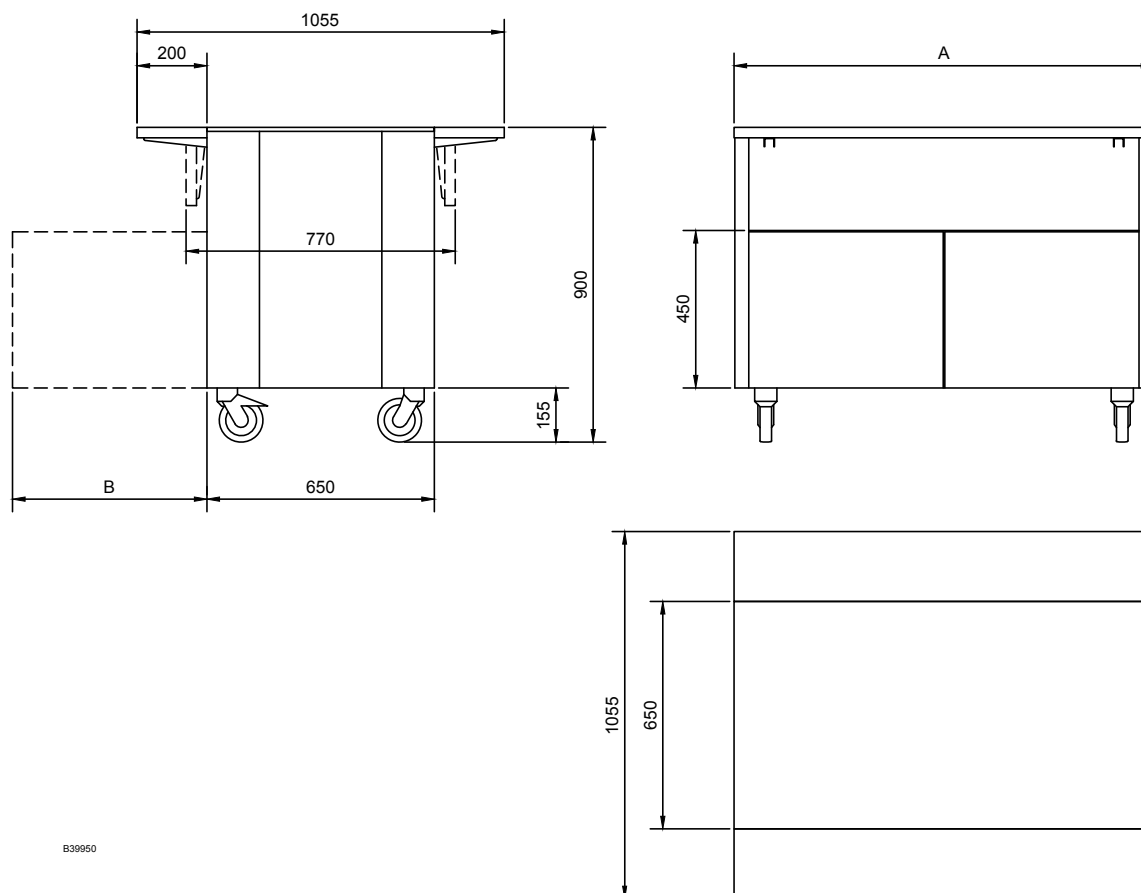
COLIA
 FESTIVO PORRKA Group

B39950

- › Laminat (valnöt, polarvit, dimgrå och diamantsvart)
- › Runda hörn
- › Förvaringsskåp med dörrar, en sida
- › Nedfällbara brickbanor i rostfritt
- › Djup på brunn 210 mm
- › 4 hjul
- › Led-belysning
- › Finns i tre standard höjder. 750 mm, 800 mm och 900 mm

Artikelnummer	BLH45NHYB	BLH80NHYB	BLH120NHYB	BLH160NHYB
Mått utvändigt BxDxH	450 x 650/1050 x 900/1350 mm	800 x 650/1050 x 900/1350 mm	1200 x 650/1050 x 900/1350 mm	1600 x 650/1050 x 900/1350 mm
Elanslutning	230V/1/50Hz	230V/1/50Hz	230V/1/50Hz	230V/1/50Hz
Vikt brutto	60 kg	75 kg	115 kg	150 kg
Pris	16 800 kr	19 500 kr	24 400 kr	39 800 kr

BUFFET LINE HYB PH & PN



- › Laminat (valnöt, polarvit, dimgrå och diamantsvart)
- › Runda hörn
- › Förvaringskåp med dörrar, en sida

- › Nedfällbara brickbanor i rostfritt
- › Djup på brunn 210 mm
- › 4 hjul
- › Led-belysning

- › Finns i tre standard höjder. 750 mm, 800 mm och 900 mm

PH Varm tallriksdispenser
 PN Neutral tallriksdispenser

* För tillbehör och val av laminat se sid 96-97

Artikelnummer	BLH45PH28HYB	BLH45PH32HYB	BLH45PN28HYB	BLH45PN32HYB
Mått utvändigt BxDxH	450 x 650/1050 x 900 mm	450 x 650/1050 x 900 mm	450 x 650/1050 x 900 mm	450 x 650/1050 x 900 mm
Elanslutning	230V/1/50Hz	230V/1/50Hz	230V/1/50Hz	230V/1/50Hz
Eleffekt	1650 W	1650 W	1650 W	1650 W
Vikt brutto	50 kg	50 kg	50 kg	50 kg
Pris	36 700 kr	32 200 kr	31 500 kr	29 300 kr

BUFFET LINE HYB T,B & W

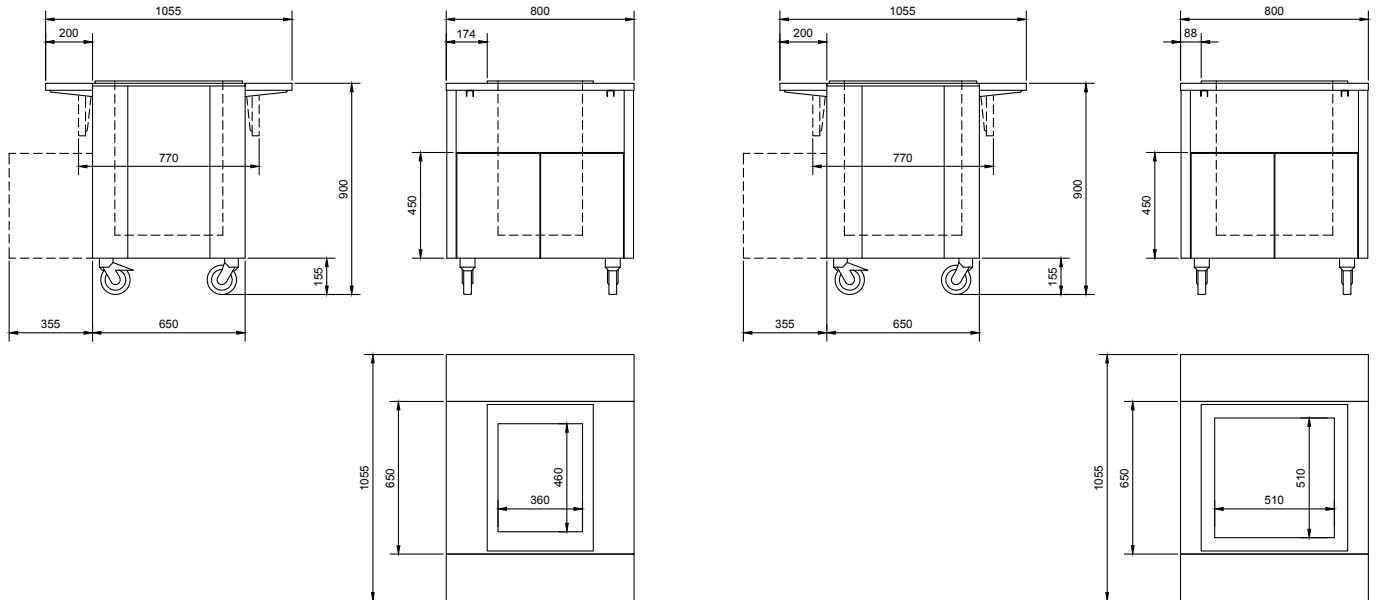

BLH-80 (T/B)

- › Laminat (valnöt, polarvit, storm och diamantsvart)
- › Nedfällbara brickbanor i rostfritt
- › Toppskiva i rostfritt
- › 4 st låsbara hjul varav 2 st låsbara
- › Justerbara fjädrar

BLH-W Pro (Vattendispenser)

- › Laminat (valnöt, polarvit, storm och diamantsvart)
- › Nedfällbara brickbanor i rostfritt
- › Toppskiva i rostfritt
- › 4 st låsbara hjul varav 2 st låsbara
- › Vattenkylare

- › **T = brickdispenser**
- › **B = korgdispenser**
- › **T = mekanisk vattendispenser**
- › **O = optisk vattendispenser**

Artikelnummer	BLH80T	BLH80B	BLH45	BLH80	BLH120
Mått utvändigt BxDxH	800 x 1050 x 900 mm	800 x 1055 x 900 mm	450 x 650 x 900 mm	800 x 1055 x 900 mm	1200 x 1055 x 900 mm
Elanslutning	--	--	230V/1/50Hz	230V/1/50Hz	230V/1/50Hz
Vikt brutto	40 kg	40 kg	-	-	-
Pris	33 400 kr	35 800 kr			

Artikelnummer	BLH45WT1	BLH80WT1	BLH120WT1
Pris T1	52 400 kr	56 900 kr	61 700 kr

Artikelnummer	BLH45WT2	BLH80WT2	BLH120WT2
Pris T2	58 100 kr	62 500 kr	65 300 kr

Artikelnummer	BLH80WO1	BLH120WO1
Pris O1	70 400 kr	75 300 kr

Artikelnummer	BLH80WO2	BLH120WO2
Pris O2	84 000 kr	88 800 kr

BUFFET LINE KYLD BUFFÉ

COLIA
 FESTIVO PERKKA Group

Kombination av BLH80N,
BLH120C och BLH45PH28

- › Laminat (valnöt, polarvit, dimgrå och diamantsvart)
- › Runda hörn
- › Förvaringskåp med dörrar, en sida
- › Nedfällbara brickbanor i rostfritt
- › Djup på brunn 210 mm
- › 4 hjul
- › Led-belysning
- › Finns i tre standard höjder. 750 mm, 800 mm och 900 mm

* För tillbehör och val av laminat se sid 96-97

Artikelnummer	BLH45C	BLH80C	BLH120C	BLH160C
Mått utvändigt BxDxH	450 x 1050 x 1350 mm	800 x 1050 x 1350 mm	1200 x 1050 x 1350 mm	1600 x 1050 x 1350 mm
Höjd inklusive överdel	900/1350	900/1350	900/1350	900/1350
Elanslutning	230V/1/50Hz	230V/1/50Hz	230V/1/50Hz	230V/1/50Hz
Eleffekt	250 W	250 W	250 W	250 W
Vikt brutto	60 kg	75 kg	115 kg	150 kg
Anpassad för GN	1 st GN 1/1	2 st GN 1/1	3 st GN 1/1	4 st GN 1/1
Pris	40 500 kr	42 900 kr	48 600 kr	68 400 kr

BUFFET LINE VARM BUFFÉ

COLIA
 FESTIVO PORKKA Group

Avlopp med sil och avstängningskran på BLH-H PRO.
 Låsbara hjul som standard, nedfällbara brickbanor och
 topplattor i rostfritt stål.



Kombination av BLH80N,
 BLH80H och BLH45PH28

- › Laminat (valnöt, polarvit, dimgrå och diamantsvart)
- › Runda hörn
- › Förvaringskåp med dörrar, en sida
- › Nedfällbara brickbanor i rostfritt
- › Djup på brunn 210 mm
- › 4 hjul
- › Led-belysning
- › Finns i tre standard höjder. 750 mm, 800 mm och 900 mm

* För tillbehör och val av laminat se sid 96-97

Artikelnummer	BLH45	BLH80	BLH120	BLH160
Mått utvändigt BxDxH	450 x 1050 x 1350 mm	800 x 1050 x 1350 mm	1200 x 1050 x 1350 mm	1600 x 1050 x 1350 mm
Höjd inklusive överdel	900/1350	900/1350	900/1350	900/1350
Elanslutning	230V/1/50Hz	230V/1/50Hz	230V/1/50Hz	230V/1/50Hz
Eleffekt	550 W	1100 W	1650 W	2250w
Vikt brutto	60 kg	75 kg	115 kg	150 kg
Temperaturområde	+30...+80 °C	+30...+80 °C	+30...+80 °C	+30...+80 °C
Anpassad för GN	1 st GN 1/1	2 st GN 1/1	3 st GN 1/1	4 st GN 1/1
Pris	36 800 kr	39 200 kr	45 100 kr	62 500 kr

BUFFET LINE NEUTRAL BUFFÉ

COLIA
 FESTIVO PORKKA Group



- › Laminat (valnöt, polarvit, dimgrå och diamantsvart)
- › Runda hörn
- › Förvaringskåp med dörrar, en sida
- › Nedfällbara brickbanor i rostfritt
- › Djup på brunn 210 mm
- › 4 hjul
- › Led-belysning
- › Finns i tre standard höjder. 750 mm, 800 mm och 900 mm

* För tillbehör och val av laminat se sid 96-97

Artikelnummer	BLH45N	BLH80N	BLH120N	BLH160N
Mått utvändigt BxDxH	450 x 1050 x 1350 mm	800 x 1050 x 1350 mm	1200 x 1050 x 1350 mm	1600 x 1050 x 1350 mm
Höjd inklusive överdel	900/1350	900/1350	900/1350	900/1350
Elanslutning	230V/1/50Hz	230V/1/50Hz	230V/1/50H z	230V/1/50Hz
Vikt brutto	60 kg	75 kg	115 kg	150 kg
Anpassad för GN	1 st GN 1/1	2 st GN 1/1	3 st GN 1/1	4 st GN 1/1
Pris	16 800 kr	19 500 kr	24 400 kr	39 800 kr

ELEKTRISK HÖJ OCH SÄNKBART UNDEREDE

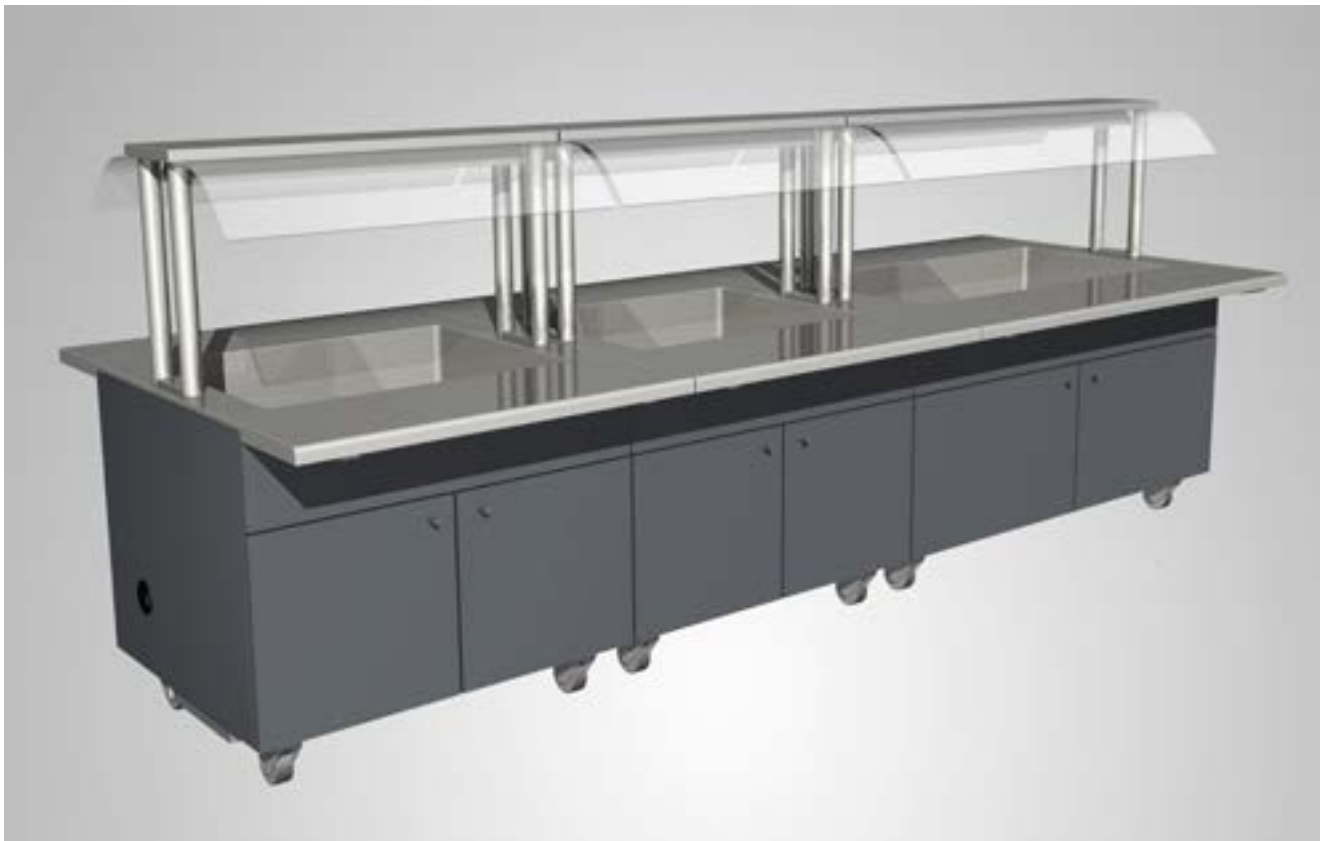
BLH 80/120



- › Två längder
 - › Två höjder 700-900 mm alt 750-950 mm
 - › Fyra hjul varav två låsbara
- › Fyra vagnar kan kopplas ihop med samma styrenhet och synkroniseras



Artikelnummer

SEK

FESTIVOHS

Elektrisk Höj och sänkbart underrede för buffevagnar BLH80 och BLH120

21 900 kr

80 - höjd 700 mm Ø75 mm



80 - höjd 900 mm Ø75 mm

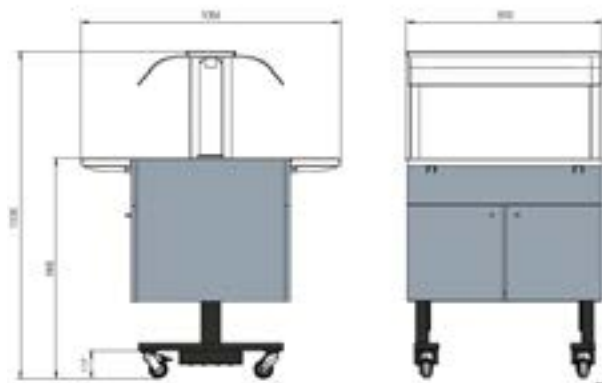

120 - höjd 700 mm Ø75 mm



120 - höjd 900 mm Ø75 mm



80 - höjd 750 mm Ø125 mm

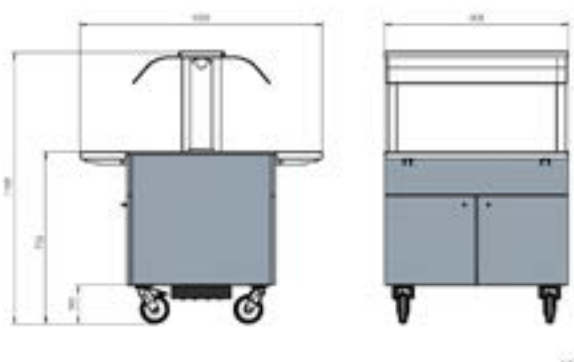

80 - höjd 950 mm Ø125 mm

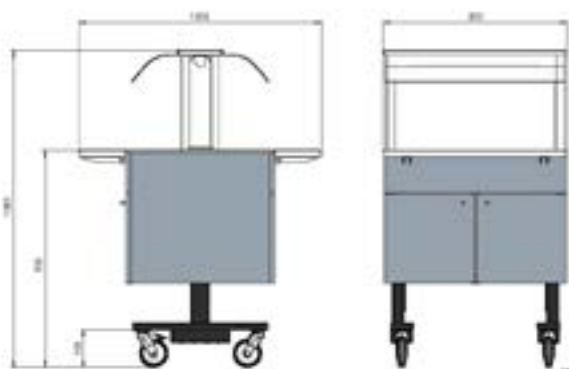

120 - höjd 750 mm Ø125 mm



120 - höjd 950 mm Ø125 mm



BUFFET LINE TALLRIKSDISPENSER

BLH45PN28

- › Laminat (valnöt, polarvit, dimgrå och diamantsvart)
- › Runda hörn
- › Förvaringsskåp med dörrar, en sida
- › Nedfällbara brickbanor i rostfritt
- › Djup på brunn 210 mm
- › 4 hjul
- › Led-belysning
- › Finns i tre standard höjder. 750 mm, 800 mm och 900 mm

* För tillbehör och val av laminat se sid 96-97

Artikelnummer	BLH45PH28	BLH45PH32	BLH45PN28	BLH45PN32
Mått utvändigt BxDxH	450 x 1050 x 900 mm	450 x 1050 x 900 mm	450 x 1050 x 900 mm	450 x 1050 x 900 mm
Elanslutning	230V/1/50Hz	230V/1/50Hz	-----	-----
Eleffekt	1650 W	1650 W	-----	-----
Vikt brutto	50 kg	50 kg	50 kg	50 kg
Pris	36 700 kr	32 200 kr	31 500 kr	29 300 kr

BUFFET LINE DISPENSER T, B & W



- › Laminat (valnöt, polarvit, storm och diamantsvart)
- › Runda hörn
- › Förvaringskåp med dörrar, en sida

- › Nedfällbara brickbanor i rostfritt
- › Djup på brunn 210 mm
- › 4 hjul

- › Led-belysning
- › Finns i tre standard höjder. 750 mm, 800 mm och 900 mm

* För tillbehör och val av laminat se sid 96-97

Artikelnummer	BLH80T	BLH80B	BLH45W	BLH80W	BLH120W
Mått utvändigt BxDxH	800 x 1050 x 900 mm	800 x 1055 x 900 mm	450 x 650 x 900 mm	800 x 1055 x 900 mm	1200 x 1055 x 900 mm
Elanslutning	--	--	230V/1/50Hz	230V/1/50Hz	230V/1/50Hz
Vikt brutto	40 kg	40 kg	-	-	-
Pris	33 400 kr	35 800 kr			

Artikelnummer	BLH45WT1	BLH80WT1	BLH120WT1
Pris	52 400 kr	56 900 kr	61 700 kr

Artikelnummer	BLH45WT2	BLH80WT2	BLH120WT2
Pris	58 100 kr	62 500 kr	65 300 kr

Artikelnummer	BLH80WO1	BLH120WO1
Pris	70 400 kr	75 300 kr

Artikelnummer	BLH80WO2	BLH120WO2
Pris	84 000 kr	88 800 kr

TILLBEHÖR

BUFFET LINE











Artikelnummer	Buffet line Pro	Pris
BLDI-800S	Stödben för drop in. 800 mm	7 700 kr
BLDI-1200S	Stödben för drop in. 1200 mm	8 000 kr
BLDI-1600S	Stödben för drop in. 1600 mm	8 700 kr
SP18417	Ben istället för hjul	0 kr
SP18486	Isgaller, L=800, H=20 mm	2 600 kr
SP18487	Isgaller, L=1200, H=20 mm	3 200 kr
SP18444	Rostfri perforerad bottenplåt GN 1/1, H=100 mm	1 400 kr
SP18462	Laminat, prisgrupp 2. L= 450 mm	1 700 kr
SP18463	Laminat, prisgrupp 2. L= 800 mm	2 000 kr
SP18464	Laminat, prisgrupp 2. L= 1200 mm	2 200 kr
SP18465	Laminat, prisgrupp 2. L= 1600 mm	2 700 kr
SP18462	Laminat, prisgrupp 3. L= 450 mm	3 200 kr
SP18463	Laminat, prisgrupp 3. L= 800 mm	3 800 kr
SP18464	Laminat, prisgrupp 3. L= 1200 mm	4 200 kr
SP18465	Laminat, prisgrupp 3. L= 1600 mm	5 100 kr
SP18456	Rostfrisockel. L=450 mm	2 700 kr
SP18457	Rostfrisockel. L=800 mm	3 000 kr
SP18458	Rostfrisockel. L=1200 mm	3 100 kr
SP18474	Rostfrisockel. L=1600 mm	4 200 kr
SP18439	El för neutrala enheter (Nödvändigt vid val av överhylla)	2 100 kr
SP18438	Elkoppling mellan vagnar inkl kontakt	400 kr
SP18436	Elkabel för takanslutning	700 kr
SP18437	Elkabel för takanslutning, grå spiralsladd	1 200 kr
SP18424	Vattenpåfyllnad med breddavlopp, för vattenbad	7 300 kr
SP18470	Infällda Bestickkorgar (4 st)	5 200 kr
NLSQ450	Överhylla med LED-belysning och hostskydd L=450, standard (C&H)	8 700 kr
NLSQ800	Överhylla med LED-belysning och hostskydd L=800, standard (C&H)	9 300 kr
NLSQ1200	Överhylla med LED-belysning och hostskydd L=1200, standard (C&H)	12 800 kr
NLSQ1600	Överhylla med LED-belysning och hostskydd L=1600, standard (C&H)	16 100 kr
NLGS450	Glasöverhylla med LED-belysning L=450 mm (endast utan hostskydd)	8 700 kr
NLGS800	Glasöverhylla med LED-belysning L=800 mm (endast utan hostskydd)	9 300 kr
NLGS1200	Glasöverhylla med LED-belysning L=1200 mm (endast utan hostskydd)	10 100 kr
NLGS1600	Glasöverhylla med LED-belysning L=1600 mm (endast utan hostskydd)	13 200 kr

TILLBEHÖR

BUFFET LINE

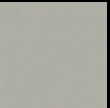
Artikelnummer	Buffet line Pro	Pris
SP18809	Hostskydd (standard) L=450 mm pris/st, (2 st/överhylla)	400 kr
SP18810	Hostskydd (standard) L=800 mm pris/st, (2 st/överhylla)	400 kr
SP18811	Hostskydd (standard) L=1200 mm pris/st, (2 st/överhylla)	600 kr
SP18812	Hostskydd (standard) L=1600 mm pris/st, (2 st/överhylla)	700 kr
SPHOSTTON	Genomskinliga hostskydd istället för tonade	0 kr
SP18818	Hostskydd i glass L=800 /st vid utbyte av standard hostskydd	600 kr
SP18819	Hostskydd i glass L=1200 /st vid utbyta av standard hostskydd	800 kr
SP18820	Hostskydd i glass L=1600 /st vid utbyta av standard hostskydd	1 800 kr
SP18848	Hostskydd servicemodell (glas) L=800 mm /st, R=1000	2 200 kr
SP18849	Hostskydd servicemodell (glas) L=1200 mm /st, R=1000	3 300 kr
SP18850	Hostskydd servicemodell (glas) L=1600 mm /st, R=1000	4 400 kr
SP17800	Belysning för överhylla	800 kr
INFRA350W800	Infraröd värmelampa 350W, utan värmereglering, L= 800 mm	3 400 kr
INFRA350W1200	Infraröd värmelampa 2x350W, utan värmereglering, L= 1200 mm	5 900 kr
INFRA350W1600	Infraröd värmelampa 3x350W, utan värmereglering, L= 1600 mm	8 300 kr
SP18808	Steglös reglering av värmelampa	6 100 kr
SP18446	Rostfribrickbana, 450x200 mm	5 200 kr
SP18447	Rostfribrickbana, 800x200 mm	2 000 kr
SP18448	Rostfribrickbana, 1200x200 mm	2 300 kr
SP18491	Rostfribrickbana, 1600x200 mm	3 300 kr
SP18449	Rostfribrickbana, 450x270 mm	2 200 kr
SP18450	Rostfribrickbana, 800x270 mm	2 800 kr
SP18451	Rostfribrickbana, 1200x270 mm	3 300 kr
SP18471	Rostfribrickbana 1600x270 mm	4 500 kr
SP18452	Rostfribrickbana gavel, 1050 x 200 mm	4 800 kr
SP18846	Rostfribrickbana gavel, 1190 x 270 mm	1 600 kr
DB2800	Delade brunnar 2 st, 800 mm	2 400 kr
DB31200	Delade brunnar 3 st, 1200 mm	3 800 kr
DB41600	Delade brunnar 4 st, 1600 mm	9 500 kr

Standardlaminat

	Valnöt, Sambre Walnut kod F 5147		Vit, Polar White kod F 2255		Storm, kod F 7912		Diamond Black, kod F 2253
	White Glossy kod F 2255 G		Diamond Black, Glossy kod F 2253 G		Folkstone, Grey kod F 7927		Dimgrå, kod F 7961
	Körsbär, kod K 7021		Björk, kod K 7921		Bio Ek, kod F 7603		



VATTENBAD BLDI-H

COLIA
 FESTIVO PORKKA OY

BLDI80

- » Drop in line
- » 210 mm brunnsdjup
- » Sidorna är PU-isolerade

- » Rundade innerhörn
- » Avlopp / kulventil
- » Termostatstyrning

- » Värmematta

Artikelnummer	BLDI40	BLDI80	BLDI120	BLDI160
Mått utvändigt BxDxH	385 x 625 x 242 mm	785 x 625 x 242 mm	1185 x 625 x 242 mm	1585 x 625 x 242 mm
Elanslutning	230V/1/50Hz	230V/1/50Hz	230V/1/50Hz	230V/1/50Hz
Eleffekt	550 W	1100 W	1650 W	2200 W
Vikt brutto	20 kg	30 kg	40 kg	50 kg
Temperaturområde	+30....+80 °C	+30....+80 °C	+30....+80 °C	+30....+80 °C
Anpassad för GN	GN1/1	2 x GN1/1	3 x GN1/1	4 x GN1/1
Pris	15 300 kr	16 900 kr	20 900 kr	26 300 kr

KYLBRUNN BLDI-C

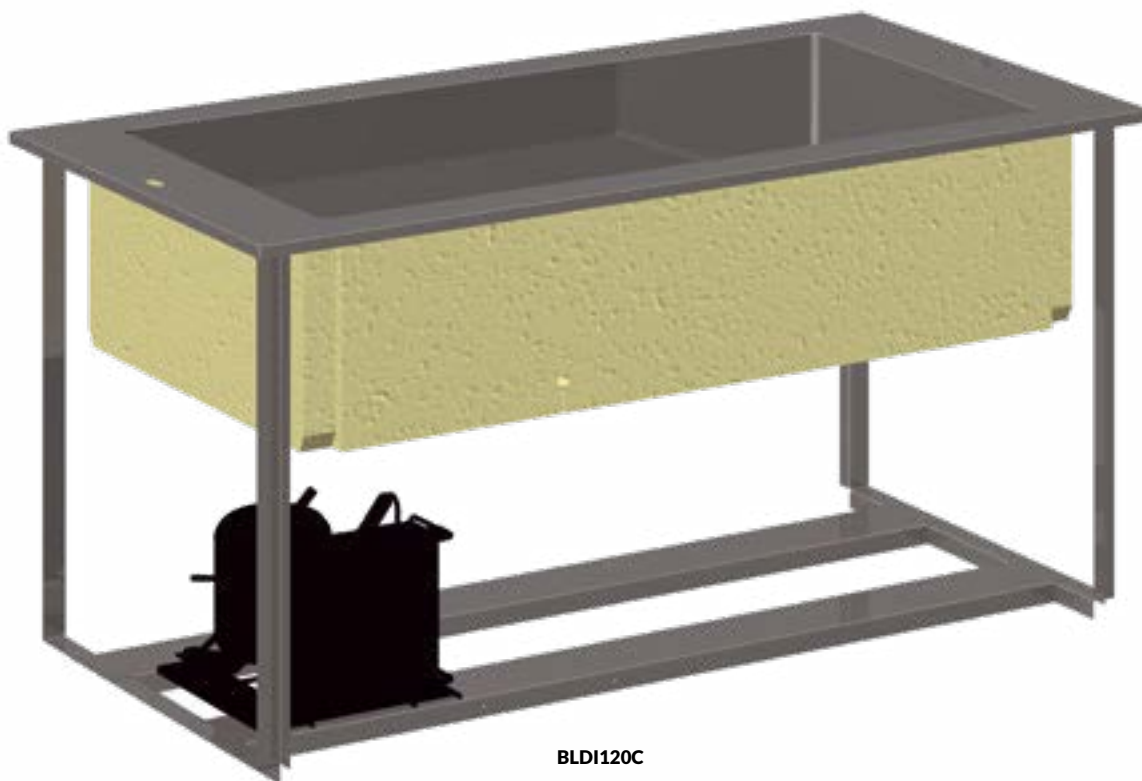

BLDI120C

- » Rundade innerhörn
- » Avlopp / kulventil

- » 210 mm brunnsdjup
- » Sidorna är pu-isolerade

- » Kylaggregat inbyggd
- » Termostatstyrning

Artikelnummer	BLDI40C	BLDI80C	BLDI120C	BLDI160C
Mått utvändigt BxDxH	385 x 625 x 900 mm	785 x 625 x 900 mm	1185 x 625 x 900 mm	1585 x 625 x 900 mm
Elanslutning	230V/1/50Hz	230V/1/50Hz	230V/1/50Hz	230V/1/50Hz
Eleffekt	250 W	250 W	250 W	250 W
Vikt brutto	20 kg	30 kg	40 kg	50 kg
Temperaturområde	+6....+16 °C	+6....+16 °C	+6....+16 °C	+6....+16 °C
Anpassad för GN	GN1/1	2 x GN1/1	3 x GN1/1	4 x GN1/1
Pris	22 200 kr	24 800 kr	28 000 kr	33 500 kr

VÄRMEPLATTA & BRICKDISPENSER BLDI

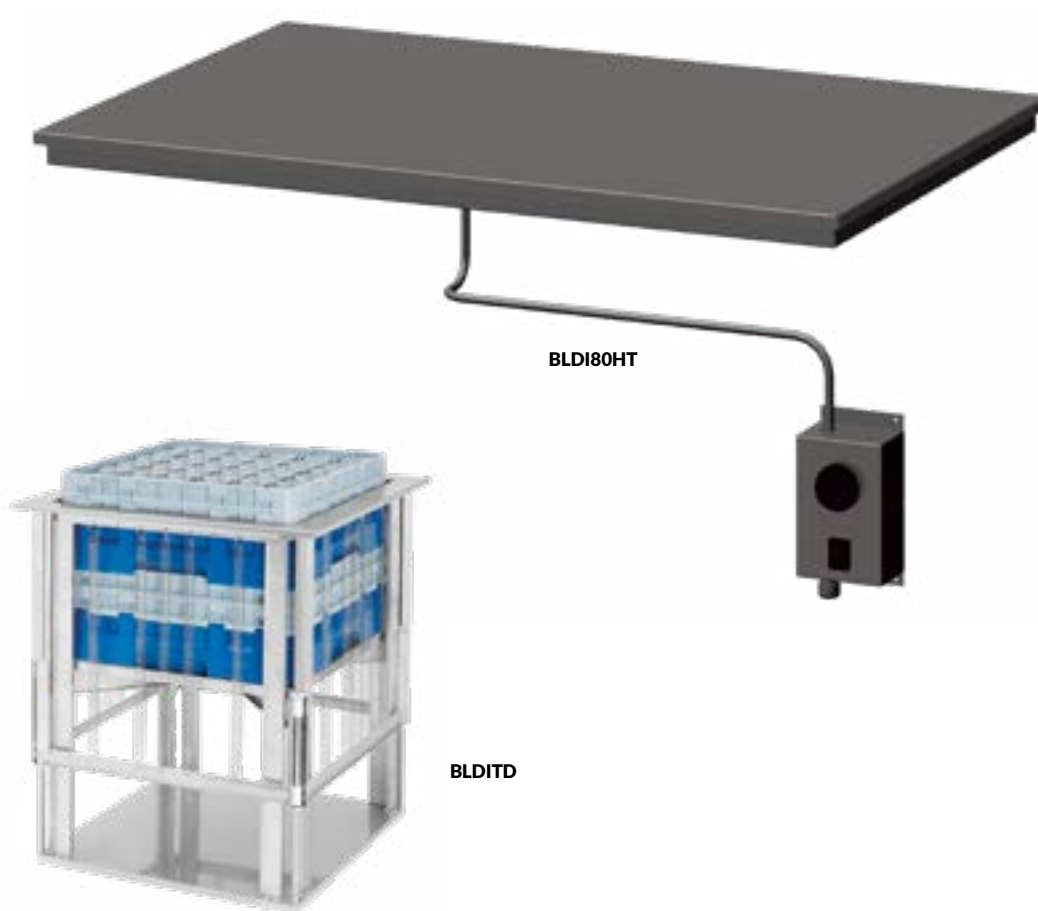

BLDI80HT

BLDITD

› Värmeplatta med termostat

› Ställbart fjädertryck

› BLDI-TD för 30 brickor

Artikelnummer	BLDI40HT	BLDI80HT	BLDI120HT	BLDITD
Mått utvändigt BxDxH	400 x 625 x 37 mm	700 x 625 x 37 mm	1000 x 625 x 37 mm	455 x 625 x 700 mm
Elanslutning	230V/1/50Hz	230V/1/50Hz	230V/1/50Hz	-----
Eleffekt	250 W	500 W	750 W	-----
Volym brutto	2 x1 56	2 x1 56	291 l	
Vikt brutto	5 kg	10 kg	15 kg	10 kg
Temperaturområde	+30...+60 °C	+30...+60 °C	+30...+60 °C	
Pris	18 000 kr	19 300 kr	23 200 kr	14 000 kr

KYLBRUNN DROP IN CLASSIC



DRW-411

- › Rostfri kylbrunn
- › Brunn med rundade hörn, djup 160 mm
- › Digital styrenhet
- › Tövattentork 0,01-0,15 kw
- › "1/2" tömningsventil

*Hostskydd se sid 115

Artikelnummer	DRW-311	DRW-411	DRW-511
Mått utvändigt BxDxH	1115x610x559	1440x610x560	1765x610x561
Elanslutning	230V/1/50Hz	230V/1/50Hz	230V/1/50Hz
Eleffekt	0,31 kW	0,31 kW	0,31 kW
Temperaturområde	+4...8 °C	+4...8 °C	+4...8 °C
Anpassad för GN	3 st GN 1/1	4 st GN 1/1	5 st GN 1/1
Håltagningsmått	1090x585 mm	1415x585 mm	1740x585 mm
Pris	27 800 kr	31 100 kr	35 500 kr

KYLPLATTA CLASSIC

COLIA
 FESTIVO PERKKA Group

DRTP-411

- › Kylplatta i rostfrittstål
- › Kylplatta med rundade hörn, djup 10 mm
- › Digital styrenhet
- › Tövattentork 0,01-0,15 kw
- › "1/2" tömningsventil

*Hostskydd se sid 115

Artikelnummer	DRTP-311	DRTP-411	DRTP-511
Mått utvändigt BxDxH	1115x610x559	1440x610x560	1765x610x561
Elanslutning	230V/1/50Hz	230V/1/50Hz	230V/1/50Hz
Eleffekt	0,31 kW	0,31 kW	0,31 kW
Temperaturområde	+4...8 °C	+4...8 °C	+4...8 °C
Anpassad för GN	3 st GN 1/1	4 st GN 1/1	5 st GN 1/1
Håltagningsmått	1090x585 mm	1415x585 mm	1740x585 mm
Pris	26 600 kr	29 600 kr	31 200 kr

VATTENBAD CLASSIC DBM

DBM-511

- › Rostfri brunn
- › Brunn med rundade hörn, djup 160 mm
- › Analog termostat
- › "3/4" Tömningsventil

*Hostskydd se sid 115

Artikelnummer	DBM-111	DBM-211	DBM-311	DBM-411	DBM-511
Mått utvändigt BxDxH	465 x 610 x 304 mm	790 x 610 x 304 mm	1115x610x304 mm	1440x610x304 mm	1765x610x304 mm
Elanslutning	230V/150Hz	230V/1/50Hz	230V/1/50Hz	230V/1/50Hz	230V/1/50Hz
Eleffekt	0,8 kW	1,6 kW	2,4 kW	3,0 kW	3,0 kW
Temperaturområde	+30...90 °C	+30...90 °C	+30...90 °C	+30...90 °C	+30...90 °C
Anpassad för GN	1 st GN 1/1	2 st GN 1/1	3 st GN 1/1	4 st GN 1/1	5 st GN 1/1
Håltagningsmått	440x585 mm	765x585 mm	1090x585 mm	1415x585 mm	1440x585 mm
Pris	13 400 kr	15 200 kr	16 400 kr	20 400 kr	25 400 kr

VATTENBAD CLASSIC DBM L

Med separata brunnar



DBM-411 I

- › Rostfri brunn
- › Brunn med rundade hörn, djup 160 mm
- › Analog termostat
- › "3/4" Tömningsventil

*Hostskydd se sid 115

Artikelnummer	DBM-211 I	DBM-311 I	DBM-411 I
Mått utvändigt BxDxH	790x610x304 mm	1115x610x304 mm	1440x610x304 mm
Elanslutning	230V/1/50Hz	230V/1/50Hz	230V/1/50Hz
Eleffekt	1,6 kW	2,4 kW	3,2 kW
Temperaturområde	+30...90 °C	+30...90 °C	+30...90 °C
Anpassad för GN	2 st GN 1/1	3 st GN 1/1	4 st GN 1/1
Håltagningsmått	765x585 mm	1090x585 mm	1415x585 mm
Pris	22 100 kr	26 600 kr	32 200 kr

TORRVÄRMERI CLASSIC

DDBM-511

- › Rostfri brunn
- › Brunn med rundade hörn, djup 160 mm
- › Analog termostat

*Hostskydd se sid 115

Artikelnummer	DDBM-211	DDBM-311	DDBM-411	DDBM-511
Mått utvändigt BxDxH	790 x 610 x 364 mm	1115x610x364 mm	1440x610x364 mm	1765x610x364 mm
Elanslutning	230V/1/50Hz	230V/1/50Hz	230V/1/50Hz	230V/1/50Hz
Eleffekt	1,2kW	1,8 kW	2,4 kW	3,0 kW
Temperaturområde	+30...90 °C	+30...90 °C	+30...90 °C	+30...90 °C
Anpassad för GN	2 st GN 1/1	3 st GN 1/1	4 st GN 1/1	5 st GN 1/1
Håltagningsmått	765x585 mm	1090x585 mm	1415x585 mm	1740x585 mm
Pris	15 400 kr	20 500 kr	22 500 kr	25 900 kr

KERAMIKHÄLL CLASSIC



DCT-511

» Keramikhäll

» Analog termostat

*Hostskydd se sid 115

Artikelnummer	DCT-211	DCT-311	DCT-411	DCT-511
Mått utvändigt BxDxH	790 x 610 x 210 mm	1115x610x210 mm	1440x610x210 mm	1765x610x210 mm
Elanslutning	230V/1/50Hz	230V/1/50Hz	230V/1/50Hz	230V/1/50Hz
Eleffekt	0,9 kW	1,35 kW	1,8 kW	2,25 kW
Temperaturområde	+40...120 °C	+40...120 °C	+40...120 °C	+40...120 °C
Anpassad för GN	2 st GN 1/1	3 st GN 1/1	4 st GN 1/1	5 st GN 1/1
Håltagningsmått	765x585 mm	1090x585 mm	1415x585 mm	1740x585 mm
Pris	24 100 kr	28 700 kr	33 800 kr	38 700 kr

ÖVERHYLLOR, CLASSIC

COLIA
FESTIVO PORKKA Group

Finns i tre utföranden

- Neutralt
- Med belysning
- Med belysning och värme



FS-CG1-311
-neutralt



FS-CG2-311
-neutralt



FS-L-CG1-311
-belysning



FS-L-CG2-311
-belysning



FS-H-CG1-311



FS-H-CG2-311

TILLBEHÖR ÖVERHYLLOR, CLASSIC

Modell	Mått	Kapacitet	W	Glastyp	Funktion	Pris
FS-CG1-211	762 x 552 x 480 mm	2 GN 1/1	-	Enkelt böjt	Neutral	6 700 kr
FS-CG1-311	1087 x 552 x 480 mm	3 GN 1/1	-	Enkelt böjt	Neutral	7 100 kr
FS-CG1-411	1412 x 552 x 480 mm	4 GN 1/1	-	Enkelt böjt	Neutral	7 400 kr
FS-CG1-511	1737 x 552 x 480 mm	5 GN 1/1	-	Enkelt böjt	Neutral	7 900 kr
FS-CG2-211	762 x 590 x 480 mm	2 GN 1/1	-	Dubbelt böjt	Neutral	6 600 kr
FS-CG2-311	1087 x 590 x 480 mm	3 GN 1/1	-	Dubbelt böjt	Neutral	7 600 kr
FS-CG2-411	1412 x 590 x 480 mm	4 GN 1/1	-	Dubbelt böjt	Neutral	7 900 kr
FS-CG2-511	1737 x 590 x 480 mm	5 GN 1/1	-	Dubbelt böjt	Neutral	8 100 kr
FS-L-CG1-211	772 x 552 x 480 mm	2 GN 1/1	8	Enkelt böjt	Belysn.	8 500 kr
FS-L-CG1-311	1097 x 552 x 480 mm	3 GN 1/1	14	Enkelt böjt	Belysn.	10 000 kr
FS-L-CG1-411	1422 x 552 x 480 mm	4 GN 1/1	21	Enkelt böjt	Belysn.	10 600 kr
FS-L-CG1-511	1747 x 552 x 480 mm	5 GN 1/1	28	Enkelt böjt	Belysn.	11 800 kr
FS-L-CG2-211	772 x 590 x 480 mm	2 GN 1/1	8	Dubbelt böjt	Belysn.	8 300 kr
FS-L-CG2-311	1097 x 590 x 480 mm	3 GN 1/1	14	Dubbelt böjt	Belysn.	10 200 kr
FS-L-CG2-411	1422 x 590 x 480 mm	4 GN 1/1	21	Dubbelt böjt	Belysn.	11 000 kr
FS-L-CG2-511	1747 x 590 x 480 mm	5 GN 1/1	28	Dubbelt böjt	Belysn.	12 200 kr
FS-H-CG1-211	772 x 552 x 480 mm	2 GN 1/1	240	Enkelt böjt	Belysn. & värme	9 300 kr
FS-H-CG1-311	1097 x 552 x 480 mm	3 GN 1/1	360	Enkelt böjt	Belysn. & värme	11 100 kr
FS-H-CG1-411	1422 x 552 x 480 mm	4 GN 1/1	480	Enkelt böjt	Belysn. & värme	12 100 kr
FS-H-CG1-511	1747 x 552 x 480 mm	5 GN 1/1	600	Enkelt böjt	Belysn. & värme	13 700 kr
FS-H-CG2-211	772 x 590 x 480 mm	2 GN 1/1	240	Dubbelt böjt	Belysn. & värme	9 500 kr
FS-H-CG2-311	1097 x 590 x 480 mm	3 GN 1/1	360	Dubbelt böjt	Belysn. & värme	10 600 kr
FS-H-CG2-411	1422 x 590 x 480 mm	4 GN 1/1	480	Dubbelt böjt	Belysn. & värme	12 500 kr
FS-H-CG2-511	1747 x 590 x 480 mm	5 GN 1/1	600	Dubbelt böjt	Belysn. & värme	13 900 kr
FCG-211	675 x 395 mm	2 GN 1/1	-	Enkelt	Frontglas	2 000 kr
FCG-311	1000 x 395 mm	3 GN 1/1	-	Enkelt	Frontglas	2 300 kr
FCG-411	1325 x 395 mm	4 GN 1/1	-	Enkelt	Frontglas	2 500 kr
FCG-511	1650 x 395 mm	5 GN 1/1	-	Enkelt	Frontglas	2 700 kr



Frontglas



Fästen för frontglas (ingår).



KYLBÄNKAR

En vital utrustning för alla restauranger, caféer, storkök och cateringtillverkare är kylbänken. Våra kylbänkar håller hög kvalitet, är lätta att rengöra med bästa prestanda som skapar en optimal arbetsmiljö.

KYLBÄNKAR OCH NEUTRALA BÄNKAR

COLIA
FESTIVO PORKKA

Cold Line-serien består av många olika moduler och vi kan erbjuda den perfekta lösningen för många tillämpningar från professionella kök till serveringslinjer med självbetjäning. Designad för långvarig användning kombinerat med de energisparande driftsfunktionerna, erbjuder bänkserien Cold Line bra valuta för pengarna.

Välj rätt kombination för att matcha de exakta kraven för din verksamhet. Bekanta dig gärna med alla funktioner nedan!



Lådorna är lätta och smidiga att använda vilket medger enkel användning samt snabb och enkel påfyllning.

Packningar är av typen "dra ut - tryck in" gör byte eller rengöring till en enkel, icke teknisk åtgärd. Lådornas glidskenor i rostfritt stål, hyllor och hyllgejdrar kan alla enkelt avlägsnas för hand vid behov av noggrann rengöring.

Handtagen kan lätt tas bort för rengöring och ytorna av rostfritt stål kan rengöras snabbt och effektivt.

Kondensorns filtermaterial kan tas bort för tvätt och/eller utbyte vilket minskar driftskostnaderna och energiförbrukningen.



Den kombinerade digitala temperaturvisningen och styrenheten är enkel att använda och komplett med inbyggt akustiskt och visuellt högflåg-temperaturlarm. Ett extra HACCP-självkontrollsystem finns som tillbehör.



Alla synliga ytor är tillverkade i rostfritt stål, kvalitet 304. Konstruktionen är robust, slitstark, säker att använda och lätt att rengöra.



Ergonomiskt val av höjd när man använder våra justerbara 150 mm ben eller välj hjul för att göra bänken lätt att flytta för rengöring. Fronthjulen är utrustade med lättanvända bromsar.

KYLBÄNKAR GNH

COLIA
 FESTIVO PORKKA Group

Kylbänk för förvaring av livsmedel

GNH1CDE33L

- › Utvändigt och invändigt helt i rostfritt
- › Fläktkyld
- › Löstagbara lådor utan verktyg
- › Digitaltermostat
- › Utdragbara kylkassetter
- › Avtagbar magnetätlist
- › Flexibelt modulsystem
- › Två st hyllor med gejdrar finns i varje dörresektion

*Se tillbehör sid 134

Artikelnummer	GNH1CE	GNH1CE1	GNH1CE11	GNH11CHE11
Mått utvändigt BxDxH	860 x 650 x 900 mm	1260 x 650 x 900 mm	1660 x 650 x 900 mm	2060 x 650 x 900 mm
Elanslutning	230V/1/50Hz	230V/1/50Hz	230V/1/50Hz	230V/1/50Hz
Eleffekt	250 W	250 W	250 W	350 W
Antal dörrar	1	2	3	4
Kyleffekt	400W	400W	400W	580W
Vikt brutto	104 kg	138 kg	172 kg	218 kg
Pris	39 300 kr	47 100 kr	55 100 kr	67 300 kr

Tillbehör

Artikelnummer	Beskrivning	Pristillägg SEK
MODUL 2	2 lådor istället för 1 dörr	2 000 kr
MODUL 3	3 lådor istället för 1 dörr	3 900 kr
MODUL 4	4 lådor istället för 1 dörr	6 400 kr
MODUL CHE	50 Hz, kylvänhet utan låda	4 400 kr
MODUL F	Frysvenhet (endast med dörrar)	12 700 kr
MODULCDE	Kylvänhet med draglåda ovan kompressor	3 300 kr

KYLBÄNKAR PS

COLIA
 FESTIVO PORKKA Group

Kallskänksbänk med kylränna för förvaring av livsmedel

PS1CDE3

- » Utvändigt och invändigt i rostfrittstål
- » Fläktskyld
- » Digitaltermostat
- » Utdragbara kylkassetter
- » Flexibelt modulsystem
- » Avtagbar magnettätlist
- » Två st hyllor med gejdtrar finns i varje dörrsektion
- » Kyld brunn för GN-kantiner

*Se tillbehör sid 134

Artikelnummer	PS1CE	PS1CE1	PS1CE11	PS11CHE11
Mått utvändigt BxDxH	860 x 650 x 900/1010 mm	1260 x 650 x 900/1010 mm	1660 x 650 x 900/1010 mm	2060 x 650 x 900/1010 mm
Elanslutning	230V/1/50Hz	230V/1/50Hz	230V/1/50Hz	230V/1/50Hz
Eleffekt	250 W	250 W	350 W	350 W
Temperaturområde	+2....+15°C	+2....+15°C	+2....+15°C	+2....+15°C
Anatal lådor	2	4	6	8
Kyleffekt	400W	400W	400W	400W
Vikt brutto	104 kg	139 kg	174 kg	220 kg
Pris	42 400 kr	50 700 kr	60 000 kr	73 800 kr

Tillbehör

Artikelnummer	Beskrivning	Pristillägg SEK
MODUL 2	2 lådor istället för 1 dörr	2 000 kr
MODUL 3	3 lådor istället för 1 dörr	3 900 kr
MODUL4	4 lådor istället för 1 dörr	6 400 kr
MODUL CHE	50 Hz, kylenhet utan låda	4 400 kr
MODUL F	Frysenhet (endast med dörrar)	12 700 kr
MODULCDE	Kylenhet med draglåda ovan kompressor	3 300 kr



Kylbänk för förvaring av livsmedel



GNL2CE2

- › Utvändigt och invändigt i rostfrittstål
- › Fläktkyld
- › Digitaltermostat
- › Utdragbara kylkassetter
- › Flexibelt modulsystem
- › Grillkylbänk 650
- › Avtagbar magnetätlist

*Se tillbehör sid 134

Artikelnummer	GNL2CE	GNL2CE2	GNL2CE22	GNL22CE22
Mått utvändigt BxDxH	860 x 650 x 650 mm	1260 x 650 x 650 mm	1660 x 650 x 650 mm	2060 x 650 x 650mm
Elanslutning	230V/1/50Hz	230V/1/50Hz	230V/1/50Hz	230V/1/50Hz
Anatal lådor	2	4	6	8
Kyleffekt	400W	400W	400W	400W
Vikt brutto	104 kg	139 kg	174 kg	220
Pris	42 800 kr	50 700 kr	58 900 kr	66 800 kr

Tillbehör

Artikelnummer	Beskrivning	Pristillägg SEK
MODUL 1	1 dörr istället för 2 lådor	0 kr
MODUL3.GNL	3 lådor istället för 2 lådor	2 200 kr



Kylbänk med kylbrunn för livsmedel



GNS1CHE1

- » Utvändigt och invändigt i rostfrittstål
- » Fläktskyld
- » Digitaltermostat
- » Utdragbara kylkassett
- » Två st hyllor med gejdrar finns i varje dörresektion
- » Avtagbar magnettätlist

*Se tillbehör sid 134

Artikelnummer	GNS1CHE	GNS1CHE1	GNS1CHE11
Mått utvändigt BxDxH	860 x 650 x 900 mm	1260 x 650 x 900 mm	1660 x 650 x 900 mm
Mått invändigt BxDxH	640 x 510 x 210 mm	950 x 510 x 210 mm	1280 x 510 x 210 mm
Elanslutning	230V/1/50Hz	230V/1/50Hz	230V/1/50Hz
Eleffekt	350 W	350 W	350 W
Antal dörrar	1	2	3
Kyleffekt	580W	580W	580W
Vikt brutto	104 kg	138 kg	172 kg
Pris	50 300 kr	57 300 kr	66 400 kr

MODULER TILL KYLBÄNKAR

Modul 1

Dörr med 2 trådhyllor (standard) som vilar på 2 fasta gejderpar. I stället för hyllor kan man hänga in kantiner, dock ej utdragbart. Max 8 gejderpar/skåp

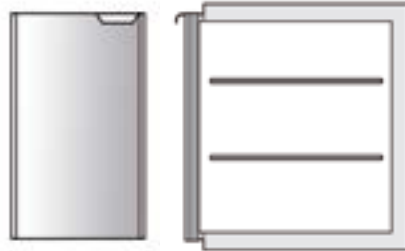

Tillbehör



Rostfri trådgallerhylla

Modul 2

2 lådor med utdragbara gejdor/ramar för GN 1/1 kantiner med höjd 200 mm

(GN anpassad lådinsats som extra tillbehör, monteringsanvisning: se instr.film på [porkka.se/porkka TV.](http://porkka.se/porkka-TV))

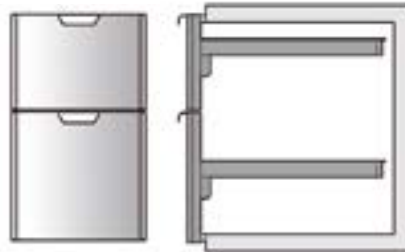

Tillbehör

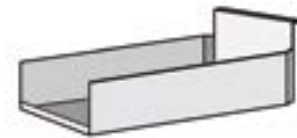

Lådinsats helt i rostfritt stål höjd = 200 mm
Totalhöjd övre låda 250 mm,
undre låda 340 mm

Modul 3

3 lådor för GN 1/1 kantiner med höjd 150 mm

(GN anpassad lådinsats som extra tillbehör)

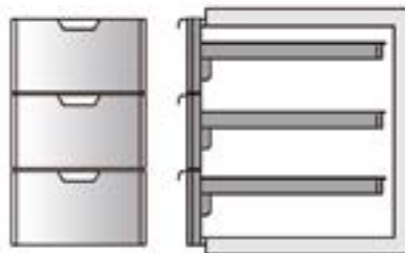

Tillbehör



Lådinsats helt i rostfritt stål
höjd = 150 mm

Modul 4

4 lådor för GN 1/1 kantiner
3 st med höjd 100 mm
1 st med höjd 150 mm

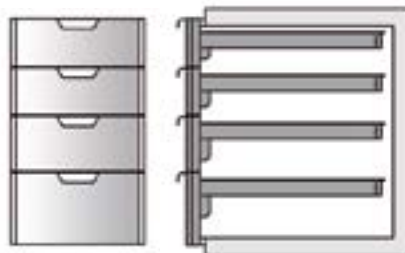

Modul G4

Glasdörr med belysning och två utdragbara hyllor på expansionsbeslag
Övre hylla höjd 340 mm
Undre hylla höjd 250 mm

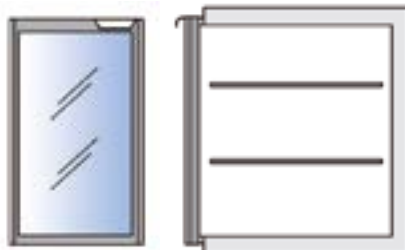

KYLBÄNK PS

GN standarder för PS bänkar

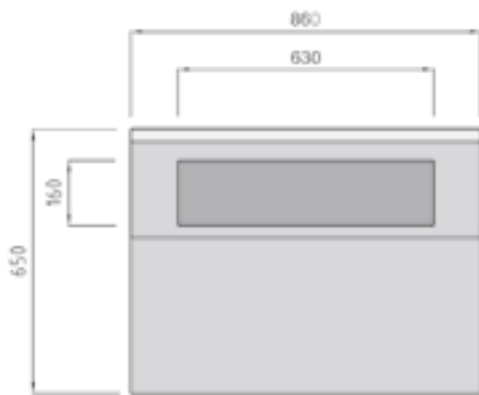

GN 1/9x6

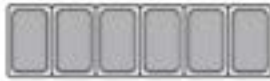

GN 1/9x10



GN 1/6x4



GN 1/6x7



GN 1/3x2



GN 1/3x 3 + GN1/6x1

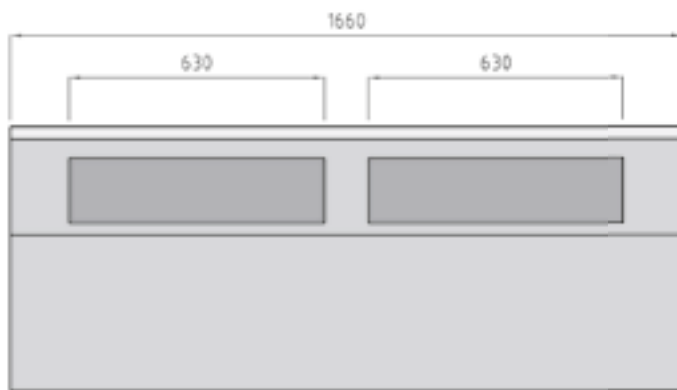

GN 1/9x12



GN 1/6x8



GN 1/3x4

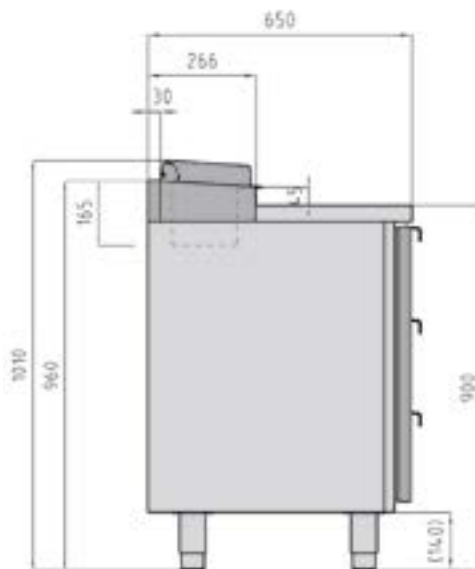

Benhöjd std = 140 mm,
justerbara 130 - 205 mm.

Korta ben justerbara 70-105 mm

KYLBÄNKAR D

COLIA
 FESTIVO PORKKA Group

Kylbänk för förvaring av drycker



D2CDE2

- › Utvändigt och invändigt i rostfrittstål
- › Fläktkyld
- › Digitaltermostat
- › Utdragbara kylkassetter
- › Flexibelt modulsystem
- › Dryckesbänk för öl- och vinflaskor
- › Rostfri botten i lådorna
- › Centrallås
- › Avtagbar magnetätlist

*Se tillbehör sid 134

Artikelnummer	D2CDE	D2CDE2	D2CDE22	D22CDE22
Mått utvändigt BxDxH	860 x 650 x 900 mm	1260 x 650 x 900 mm	1660 x 650 x 900 mm	2060 x 650 x 900 mm
Elanslutning	230V/1/50Hz	230V/1/50Hz	230V/1/50Hz	230V/1/50Hz
Antal dörrar	3	5	7	9
Kyleffekt	400W	400W	400W	400W
Vikt brutto	107 kg	141 kg	175 kg	220 kg
Pris	47 100 kr	58 600 kr	69 900 kr	81 500 kr

Tillbehör

Artikelnummer	Beskrivning	Pristillägg SEK
MODUL 1	Solid dörr	0 kr
MODUL G4	Dörr med glasruta, LED och 2 utdragbara hyllor	3 600 kr

KYLBÄNKAR B1S

COLIA
 FESTIVO PORKKA Group

Kylbänk för förvaring av drycker med brunn för is eller flaskor



B1S22CE

- › Dryckesbänk för öl- och vinflaskor
- › Utvändigt och invändigt i rostfrittstål
- › Fläktskyld
- › Digitaltermostat
- › Utdragbara kylkassetter
- › Flexibelt modulsystem
- › Centrallås
- › Rostfri botten i lådorna
- › Isolerad isho med avlopp. Höger eller vänsterplacerad
- › Går att få flaskränna istället för ho
- › Avtagbar magnetätlist

*Se tillbehör sid 134

Artikelnummer	B1S2CE	B1S22CE	B1S222CE	B1S2222CE
Mått utvändigt BxDxH	860 x 650 x 900 mm	1260 x 650 x 900 mm	1660 x 650 x 900 mm	2060 x 650 x 900 mm
Elanslutning	230V/1/50Hz	230V/1/50Hz	230V/1/50Hz	230V/1/50Hz
Antal dörrar	2	4	6	8
Kyleffekt	400W	400W	400W	400W
Vikt brutto	99 kg	133 kg	166 kg	214 kg
Pris	46 200 kr	58 300 kr	69 600 kr	81 400 kr

Tillbehör

Artikelnummer	Beskrivning	Pristillägg SEK
Modul 1	Solid dörr	0 kr
MODUL G4	Dörr med glasruta, LED och 2 utdragbara hyllor	3 600 kr

KYLBÄNKAR B2S



COLIA
FESTIVO PORKKA Group

Kylbänk för förvaring av drycker med brunn för is och flaskor



- › Dryckesbänk för öl- och vinflaskor
- › Utvändigt och invändigt i rostfrittstål
- › Fläktkyld
- › Digitaltermostat
- › Utdragbarkylkasett
- › Flexibelt modulsystem
- › Centrallås
- › Rostfri botten i lådorna
- › Isolerad isho med avlopp & ränna för spritbatteri
- › Avtagbar magnetätlist

*Se tillbehör sid 134

Artikelnummer	B2S2CE	B2S22CE	B2S222CE	B2S2222CE
Mått utvändigt BxDxH	860 x 650 x 900 mm	1260 x 650 x 900 mm	1660 x 650 x 900 mm	2060 x 650 x 900 mm
Elanslutning	230V/1/50Hz	230V/1/50Hz	230V/1/50Hz	230V/1/50Hz
Antal dörrar	2	4	6	8
Kyleffekt	400W	400W	400W	400W
Vikt brutto	99 kg	134 kg	167 kg	214 kg
Pris	47 400 kr	59 600 kr	71 500 kr	83 800 kr

Tillbehör

Artikelnummer	Beskrivning	Pristilläg SEK
MODUL 1	Solid dörr	0 kr
MODULG4	Dörr med glasruta, LED och 2 utdragbara hyllor	3 600 kr

KYLBÄNKAR BS

COLIA
 FESTIVO PORKKA Group

Kylbänk för förvaring av drycker med brunn



BS1CE1

- › Kylbänk med kylbrunn för dryck
- › Utvändigt och invändigt i rostfrittstål
- › Fläktkyld
- › Digitaltermostat
- › Utdragbara kylkassetter
- › Flexibelt modulsystem
- › Centrallås
- › Kyld brunn för dryck
- › Avtagbar magnetätlist
- › Rostfri botten i lådorna

*Se tillbehör sid 134

Artikelnummer	BS1CE	BS1CE1	BS1CE11
Mått utvändigt BxDxH	860 x 650 x 900 mm	1260 x 650 x 900 mm	1660 x 650 x 900 mm
Elanslutning	230V/1/50Hz	230V/1/50Hz	230V/1/50Hz
Antal dörrar	1	2	3
Kyleffekt	400W	400W	400W
Vikt brutto	87 kg	114 kg	144 kg
Pris	43 900 kr	53 000 kr	60 900 kr

Tillbehör

Artikelnummer	Beskrivning	Pristillägg SEK
MODUL 2	2 lådor istället för dörr	2 000 kr

KYLBÄNKAR B55

COLIA
 FESTIVO PORKKA Group

Kylbänk för förvaring av drycker



B55/G4G4CDE extra utrustad med glasdörrar

- › Kylbänk för dryck, djup 550 mm
- › Utvändigt och invändigt i rostfrittstål
- › Fläktkyld
- › Digitaltermostat
- › Utdragbara kylkassetter
- › Flexibelt modulsystem
- › Centrallås
- › Rostfri botten i lådorna
- › Isolerad isho med avlopp
- › Glasdörrar som tillval för bättre exponering
- › Avtagbar magnetätlist

*Se tillbehör sid 134

Artikelnummer	B55/2CDE	B55/2CDE2	B55/2CDE22	B55/22CDE22
Mått utvändigt BxDxH	860 x 550 x 900 mm	1260 x 550 x 900 mm	1660 x 550 x 900 mm	2060 x 550 x 900 mm
Elanslutning	230V/1/50Hz	230V/1/50Hz	230V/1/50Hz	230V/1/50Hz
Antal dörrar	3	5	7	9
Kyleffekt	400W	400W	400W	400W
Vikt brutto	82 kg	98 kg	114 kg	130 kg
Pris	49 200 kr	59 400 kr	69 900 kr	80 700 kr

Tillbehör

Artikelnummer	Beskrivning	Pristillägg SEK
MODUL 1	Solid dörr	0 kr
MODUL G4	Dörr med glasruta, LED och 2 utdragbara hyllor	3 600 kr

KYLBÄNKAR B55

COLIA
 FESTIVO PORKKA Group

Kylbänk för förvaring av drycker



B55/SG12CDE2

- › Kylbänk för dryck med skjutdörrar, djup 550 mm
- › Utvändigt och invändigt i rostfrittstål
- › Fläktkyld
- › Digitaltermostat
- › Utdragbara kylkassetter
- › Flexibelt modulsystem
- › Centrallås
- › Rostfri botten i lådorna
- › Isolerad isho med avlopp
- › Glasdörrar som tillval för bättre exponering
- › Avtagbar magnetätlist
- › LED-belysning

*Se tillbehör sid 134

Artikelnummer	B55/SG12CDE	B55/SG8CDE2	B55/SG12CDE2	B55/SG8CDE22	B55/SG8CDESG8
Mått utvändigt BxDxH	1660 x 550 x 900 mm	1660 x 550 x 900 mm	2060 x 550 x 900 mm	2060 x 550 x 900 mm	2060 x 550 x 900 mm
Antal lådor	1 + skjutdörrar (SG12)	3 + skjutdörrar (SG8)	3 + skjutdörrar (SG12)	5 + skjutdörrar (SG8)	1 + skjutdörrar (2xSG8)
Kyleffekt	400W	400W	400W	400W	400W
Elanslutning	230V/1/50Hz	230V/1/50Hz	230V/1/50Hz	230V/1/50Hz	230V/1/50Hz
Pris	72 000 kr	74 500 kr	82 800 kr	85 300 kr	89 900 kr

Tillbehör

Artikelnummer	Beskrivning	Pristillägg SEK
MODUL 1	Solid dörr	0 kr
MODUL G4	Dörr med glasruta, LED och 2 utdragbara hyllor	3 600 kr

NEUTRALA BÄNKAR B55 I&BS & BT

För is, flaskor eller öltapp



B55/I&BS-400N



B55/I&BS-800N

- › Barmästarbänk (I&BS)
- › Syrupbänk (BT)
- › Utvändigt och invändigt i rostfrittstål
- › Isolerad isho med avlopp & ränna för spritbatteri
- › Ben i rostfritt stål, höjddjusterbara från -5 mm till +65 mm

*Se tillbehör sid 134

Artikelnummer	B55/I&BS-400N	B55/I&BS-600N	B55/I&BS-800N
Mått utvändigt BxDxH	400 x 550 x 900 mm	600 x 550 x 900 mm	800 x 550 x 900 mm
Pris	15 700 kr	18 600 kr	21 500 kr

Artikelnummer	B55/BT-400N	B55/BT-600N	B55/BT-800N
Mått utvändigt BxDxH	400 x 550 x 900 mm	600 x 550 x 900 mm	800 x 550 x 900 mm
Pris	11 100 kr	13 200 kr	15 400 kr

NEUTRALA BÄNKAR B55 SC & N

För glasbackar eller sopor



B55/SC-600N-T



B55/N40W-T

- › Bänk för 50x50 diskorgar (SC)
- › Bänk för sophantering (N)
- › Utvändigt och invändigt i rostfritt stål
- › För 50x50 glasbackar
- › Ben i rostfritt stål, höjddjusterbara från -5 mm till +65 mm

*Se tillbehör sid 134

Artikelnummer	B55/SC-600N	B55/SC-600N-T
Mått utvändigt BxDxH	600 x 550 x 900 mm	400 x 550 x 900 mm
Pris	12 200 kr	13 700 kr

Artikelnummer	B55/N40W-T	B55/N40W
Mått utvändigt BxDxH	600 x 550 x 900 mm	400 x 550 x 900 mm
Pris	14 500 kr	13 500 kr

TALLRIKSDISPENSER HL



HL46PN28

- › Utvändigt och invändigt i rostfrittstål
- › Termostatstyrd
- › HL 28 för tallrikar med en diameter av 220 till 280 mm ca 100st tallrikar
- › HL 32 för tallrikar med en diameter av 280 till 320 mm ca 50st tallrikar
- › Varma eller neutrala
- › Ben i rostfritt stål, höjdjusterbara från -5 mm till +65 mm

*Se tillbehör sid 134

Artikelnummer	HL46PH28	HL46PN28	HL46PH32	HL46PN32
Mått utvändigt BxDxH	460 x 650 x 900 mm	460 x 650 x 900 mm	460 x 650 x 900 mm	460 x 650 x 900 mm
Elanslutning	230V/1/50Hz		230V/1/50Hz	
Vikt brutto	40 kg	38 kg	40 kg	38 kg
Temperaturområde	+30°C...+70°C	Neutral	+30°C...+70°C	Neutral
Pris	27 700 kr	24 500 kr	27 700 kr	24 500 kr

NEUTRALA BÄNKAR NL



NL65NT800

- › Utvändigt och invändigt i rostfrittstål
- › Modell D med dörrar
- › Rostfri hylla
- › Ben i rostfritt stål, höjjusterbara från -5 mm till +65 mm

*Se tillbehör sid 134

Artikelnummer	NL65NT400	NL65NT600	NL65NT800
Mått utvändigt BxDxH	400 x 650 x 900 mm	600 x 650 x 900 mm	800 x 650 x 900 mm
Pris	9 100 kr	11 300 kr	12 100 kr

Artikelnummer	NL65NT400D	NL65NT600D	NL65NT800D
Mått utvändigt BxDxH	400 x 650 x 900 mm	600 x 650 x 900 mm	800 x 650 x 900 mm
Pris	14 100 kr	17 400 kr	20 700 kr

VÄRMEBÄNK HL

Värmebänk med vattenbad för livsmedel



HL126BM111

- › Utvändigt och invändigt i rostfrittstål
- › Vattenbad för GN-1/1 djup av 205 mm
- › Delningsram för mindre GN kantiner
- › Avlopp med ventil
- › Termostatstyrd, fläktstyrd cirkulation i värmekassett(er)
- › 1 st pulverlackad trådhylla som kan justeras i steg om 70 mm
- › Ben i rostfritt stål, höjdjusterbara från -5 mm till +65 mm

*Se tillbehör sid 134

Artikelnummer	HL86BM11	HL126BM111	HL166BM1111
Mått utvändigt BxDxH	860 x 650 x 900 mm	1260 x 650 x 900 mm	1660 x 650 x 900 mm
Elanslutning	230V/1/50-60Hz	230V/1/50-60Hz	230V/1/50-60Hz
Vikt brutto	70 kg	130 kg	160 kg
Pris	39 300 kr	52 300 kr	72 400 kr

Tillbehör

Artikelnummer	Beskrivning	Pristillägg SEK
MODUL 2	2 lådor istället för 1 dörr	2 000 kr
MODUL 3	3 lådor istället för 1 dörr	3 900 kr

VÄRMEBÄNK HL

Värmebänk med vattenbad för livsmedel



HL126BM111

- › Utvändigt och invändigt i rostfrittstål
- › Termostatstyrd, fläktcirkulation i värmekassett(er)
- › 1 st pulverlackad trådhylla som kan justeras i steg om 70 mm
- › Ben i rostfritt stål, höjjusterbara från -5 mm till +65 mm

*Se tillbehör sid 134

Artikelnummer	HL86BM11	HL126BM111	HL166BM/HT1111
Mått utvändigt BxDxH	860 x 650 x 900 mm	1260 x 650 x 900 mm	1660 x 650 x 900 mm
Elanslutning	230V/1/50-60Hz	230V/1/50-60Hz	230V/1/50-60Hz
Vikt brutto	70 kg	130 kg	160 kg
Pris	39 300 kr	52 300 kr	93 500 kr

Tillbehör

Artikelnummer	Beskrivning	Pristillägg SEK
MODUL 2	2 lådor istället för 1 dörr	2 000 kr
MODUL 3	3 lådor istället för 1 dörr	3 900 kr

VÄRMEBÄNK HL

Värmebänk med neutral eller varm toppskiva för livsmedel



HL126HT111

- » Utvändigt och invändigt i rostfrittstål
- » Vattenbad för GN 1/4- eller GN 1/6-200
- » Avlopp med ventil
- » Termostatstyrd, fläktcirkulation i värmekassett(er)
- » 1 st pulverlackad trådhylla som kan justeras i steg om 70mm
- » Varm toppskiva HT
- » Ben i rostfrittstål, höjjusterbara från -5mm till +65 mm

*Se tillbehör sid 134

Artikelnummer	HL86HT11	HL126HT111	HL166HT1111
Mått utvändigt BxDxH	860 x 650 x 900 mm	1260 x 650 x 900 mm	1660 x 650 x 900 mm
Elanslutning	230V/1/50-60Hz	230V/1/50-60Hz	230V/1/50-60Hz
Vikt brutto	70 kg	130 kg	160 kg
Pris	36 500 kr	49 500 kr	69 800 kr

Artikelnummer	HL86NT11	HL126NT111	HL166NT1111
Pris	34 500 kr	44 800 kr	67 700 kr

Tillbehör

Artikelnummer	Beskrivning	Pristillägg SEK
MODUL 2	2 lådor istället för 1 dörr	2 000 kr
MODUL 3	3 lådor istället för 1 dörr	3 900 kr

GASTRONORM KANTINER



Dimensioner och volymer

Gastronormmättet används globalt som enhetsstandard i professionella kök för kantiners yttre mått. Grundmåt för den så kallade GN-1/1 kantinen är 530 x 325 mm. Samtliga kantiner mäts i förhållande till detta grundmåt. Dessutom anges kantineernas djup i millimeter.

Gastronormstandarden ger ingen exakt form för hörn och sidoyta på kantineerna. Tillverkade av olika tillverkare kan de därför skilja sig från varandra. I praktiken framgår detta till exempel så att lock och kantineer, tillverkade av olika tillverkare, inte passar ihop och inte går att stapla. Kantineernas volym varierar också något.

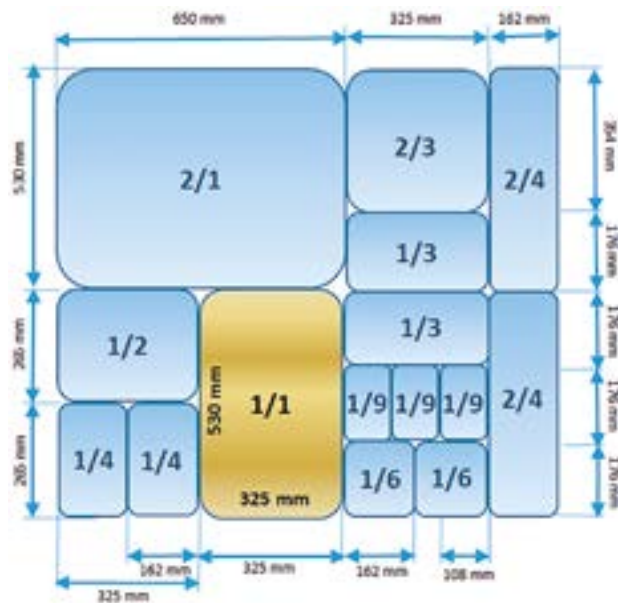

GastroNorm storlek	Djup (mm)	LängdxBredd (mm)	Volym (liter)
GN 2/1	20	650x325	4,50
GN 2/3	20	354x325	1,25
GN 2/3	40	354x325	3,00
GN 2/3	65	354x325	5,25
GN 2/3	100	354x325	8,00
GN 2/3	150	354x325	11,50
GN 1/1	20	530x325	1,90
GN 1/1	40	530x325	4,50
GN 1/1	65	530x325	7,40
GN 1/1	100	530x325	12,60
GN 1/1	150	530x325	18,00
GN 1/1	200	530x325	25,00
GN 1/2	20	325x265	0,85
GN 1/2	40	325x265	1,75
GN 1/2	65	325x265	3,50
GN 1/2	100	325x265	5,50
GN 1/2	150	325x265	8,50
GN 1/2	200	325x265	11,00
GN 1/3	40	325x176	1,50
GN 1/3	65	325x176	2,25
GN 1/3	100	325x176	3,50
GN 1/3	150	325x176	5,50
GN 1/3	200	325x176	7,25
GN 1/4	65	265x162	1,50
GN 1/4	100	265x162	2,50
GN 1/4	150	265x162	3,75
GN 1/4	200	265x162	5,25
GN 2/4	65	530x162	3,50
GN 2/4	100	530x162	5,50
GN 1/6	65	176x162	1,00
GN 1/6	100	176x162	1,50
GN 1/6	150	176x162	2,25
GN 1/6	200	176x162	3,00
GN 1/9	65	176x108	0,50
GN 1/9	100	176x108	0,80

VÄRMEBÄNK HLD



HLD126BM111, extra utrustad med överhylla och värmelampa

- › Utvändigt och invändigt i rostfrittstål
- › Vattenbad för GN-1/1 djup av 205 mm
- › Delningsram för mindre GN kantiner
- › Avlopp med ventil
- › Termostatstyrd, fläktstyrd cirkulation i värmekassett(er)
- › 1 st pulverlackad trådhylla som kan justeras i steg om 70 mm
- › Ben i rostfritt stål, höjdjusterbara från -5 mm till +65 mm

*Se tillbehör sid 134

Artikelnummer	HLD86BM11	HLD126BM111	HLD166BM1111
Mått utvändigt BxDxH	860 x 650 x 900 mm	1260 x 650 x 900 mm	1660 x 650 x 900 mm
Elanslutning	230V/1/50-60Hz	230V/1/50-60Hz	230V/1/50-60Hz
Vikt brutto	70 kg	130 kg	160 kg
Pris	118 900 kr	140 500 kr	163 500 kr

Tillbehör

Artikelnummer	Beskrivning	Pristillägg SEK
MODUL 2	2 lådor istället för 1 dörr	2 000 kr
MODUL 3	3 lådor istället för 1 dörr	3 900 kr
MODUL 4	lådor i stället för en dörr (endast HT- och NT-modeller)	6 400 kr

VÄRMEBÄNK HLD



HLD126BM/HT112

- › Utvändigt och invändigt i rostfrittstål
- › Termostatstyrd, fläktcirkulation i värmekassett(er)
- › 1 st pulverlackad trådhylla som kan justeras i steg om 70 mm
- › Ben i rostfritt stål, höjjusterbara från -5 mm till +65 mm

*Se tillbehör sid 134

Artikelnummer	HLD86BM11	HLD126BM111	HLD166BM/HT1111
Mått utvändigt BxDxH	860 x 650 x 900 mm	1260 x 650 x 900 mm	1660 x 650 x 900 mm
Elanslutning	230V/1/50-60Hz	230V/1/50-60Hz	230V/1/50-60Hz
Vikt brutto	70 kg	130 kg	160 kg
Pris	118 900 kr	140 500 kr	177 400 kr

Tillbehör

Artikelnummer	Beskrivning	Pristillägg SEK
MODUL 2	2 lådor istället för 1 dörr	2 000 kr
MODUL 3	3 lådor istället för 1 dörr	3 900 kr

VÄRMEBÄNK HLD



HLD166/HT4321

- › Utvändigt och invändigt i rostfrittstål
- › Vattenbad för GN 1/4- eller GN 1/6-200
- › Avlopp med ventil
- › Termostatstyrd, fläktcirkulation i värmekassett(er)
- › 1 st pulverlackad trådhylla som kan justeras i steg om 70 mm
- › Varm toppskiva (HT)
- › Neutral toppskiva (NT)
- › Ben i rostfritt stål, höjjusterbara från -5 mm till +65 mm

*Se tillbehör sid 134

Artikelnummer	HLD86HT11	HLD126HT111	HLD166HT1111
Mått utvändigt BxDxH	860 x 650 x 900 mm	1260 x 650 x 900 mm	1660 x 650 x 900 mm
Elanslutning	230V/1/50-60Hz	230V/1/50-60Hz	230V/1/50-60Hz
Vikt brutto	70 kg	130 kg	160 kg
Pris	110 600 kr	133 200 kr	154 500 kr

Artikelnummer	HLD86NT11	HLD126NT111	HLD166NT1111
Pris	110 600 kr	123 700 kr	141 300 kr

Tillbehör

Artikelnummer	Beskrivning	Pristillägg SEK
MODUL 2	2 lådor istället för 1 dörr	2 000 kr
MODUL 3	3 lådor istället för 1 dörr	3 900 kr

TILLBEHÖR

BÄNKAR BÅDE VARMA OCH KALLA

Artikelnummer		Pris
T-BänkCkyla	Bänk anpassad för centralkyla	0 kr
T-BänkCO2	Bänk anpassad för CO2 centralkyla	9 500 kr
T-SP18943	Elektriskt kondensvattentråg för bänkar med c-kyla	4 600 kr
T-SP18406	Lådinsats i rostfritt stål för modul med 2 lådor(per st)(ingår i dryckesbänk)	900 kr
T-SP18406-15	Lådinsats i rostfritt stål för modul med 3 lådor(per st)(ingår i dryckesbänk)	800 kr
T-SP18405	Delningsram för kylbänk med brunn	900 kr
T-SP18405-1	Avdelare för att kunna ha mindre kantiner i låda(per par)	500 kr
T-SP18407	Gallerhylla med ett par skenor	700 kr
T-SP9003	4st korta ben(63-78mm) för modell 860, 1260	0 kr
T-SP9004	5st korta ben(63-78mm) för modell 1660, 2060	0 kr
T-SP18491	4st korta ben(70-105mm) för modell 860, 1260	0 kr
T-SP18492	5st korta ben(70-105mm) för modell 1660, 2060	0 kr
T-SP18411	Hjul istället för ben 4st, modell 860, 1260	2 300 kr
T-SP18493	Hjul istället för ben 5st, modell 1660, 2060	3 100 kr
T-SP18402	Skärbräda 860X385X20mm	2 100 kr
T-SP18402-1	Skärbräda 1260X385X20mm	3 400 kr
SP18402-2	Skärbräda 1660X385X20mm	4 400 kr
T-SP18847	Avloppsanslutning för kylld brunn (till GNS bänkar)	1 900 kr
T-SP18852	Bottenmatta i plast för brunn 460mm (till GNS bänkar)	400 kr
T-SP18853	Bottenmatta i plast för brunn 860mm (till GNS bänkar)	700 kr
T-SP18854	Bottenmatta i plast för brunn 1260mm (till GNS bänkar)	1 000 kr
T-SP18855	Bottenmatta i plast för brunn 1660mm (till GNS bänkar)	1 400 kr
T-NLSQ800	Hostskydd över brunn med LED-belysning L800mm(till GNS och BS bänkar)	11 800 kr
T-NLSQ1200	Hostskydd över brunn med LED-belysning L1200mm(till GNS och BS bänkar)	12 800 kr
T-NLSQ1600	Hostskydd över brunn med LED-belysning L1600mm(till GNS och BS bänkar)	16 100 kr
T-SP18445	GN 1/1 täcklock över brunn.(till GNS bänkar)	700 kr
FTMIN	Förlängning toppskiva min kostnad (djup och bredd)	5 600 kr
PPM	Pris per/meter max djup 1050. max bredd 2400 mm	3 200 kr
SP18413	Stödben 550 mm djup bänk	2 100 kr
SP18412	Stödben 650 mm djup bänk	2 100 kr
PRAL	Pulverlackad låda, dörr och maskindel. Valfri RAL färg st/	1 500 kr
GTO	Granit toppskivor offereras	

TILLBEHÖR

BÄNKAR BÅDE VARMA OCH KALLA

Artikelnummer	BAR	Pris
T-55/lpt-400	Extra flaskhylla W=400 (endast I & BS)	2 300 kr
T-55/lpt-600	Extra flaskhylla W=600 (endast I & BS)	2 500 kr
T-55/lpt-800	Extra flaskhylla W=800 (endast I & BS)	2 600 kr

KYLBÄNKAR OCH NEUTRALA BÄNKAR

Specialbänkar

Möjligheterna med Porkkas bänkar är mycket stora, antingen som redan existerande standardbänkar eller med specialanpassningar efter olika önskemål. Här nedan följer några exempel på vilka möjligheter som finns.

1 GNH bänk

GNH bänk 1660mm + neutral modul med ho samt arbetsbänk med förlängd toppskiva (total längd 2660mm).

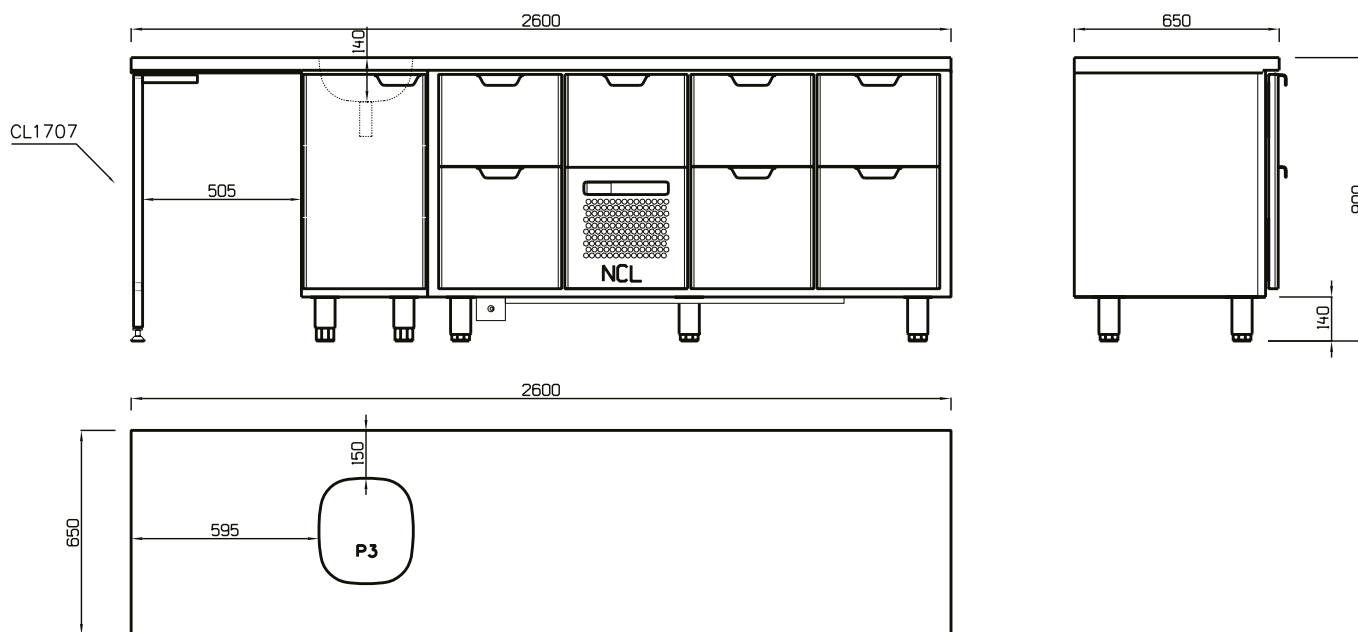

2 Frysbank

Frysbank (1260x650mm) med dörrar och invändiga lådor.

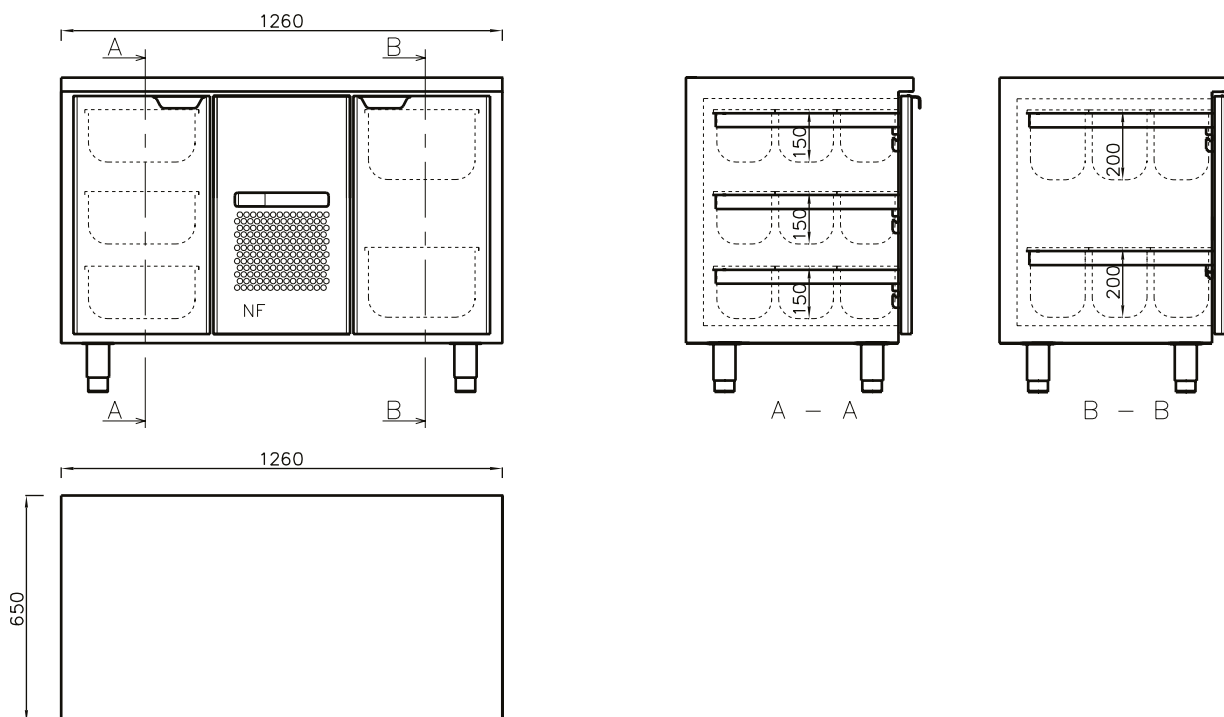

KYLBÄNKAR OCH NEUTRALA BÄNKAR

3 Bar 550 dryckesbänk

Bar 550 dryckesbänk (2060x550mm) med integrerad brunn för is och flaskor

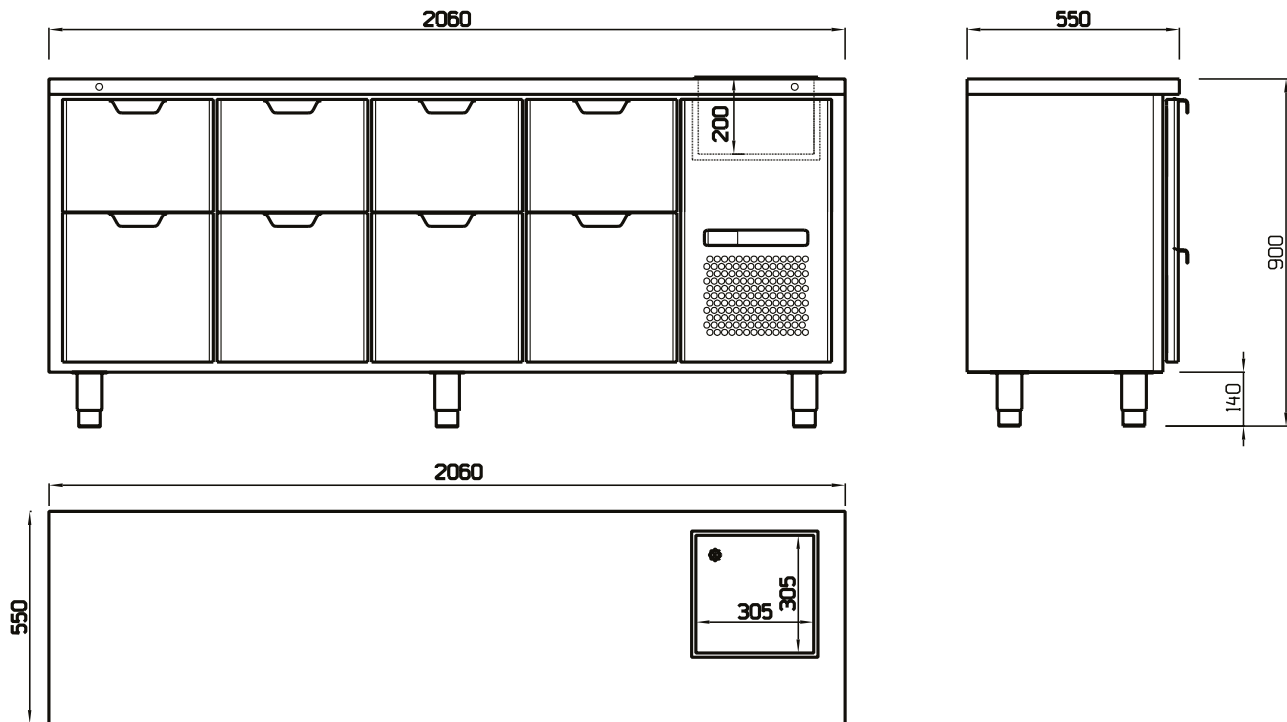

4 Kallskänksbänk/Pizzabänk

Kallskänksbänk/Pizzabänk (1520x700mm) med skåp för 450x600 plåtar alt. 400x600mm med kylrännarna för GN 1/3 eller GN 1/6 cantiner med möjlig breddning av arbetsytan från 430mm till 480mm.

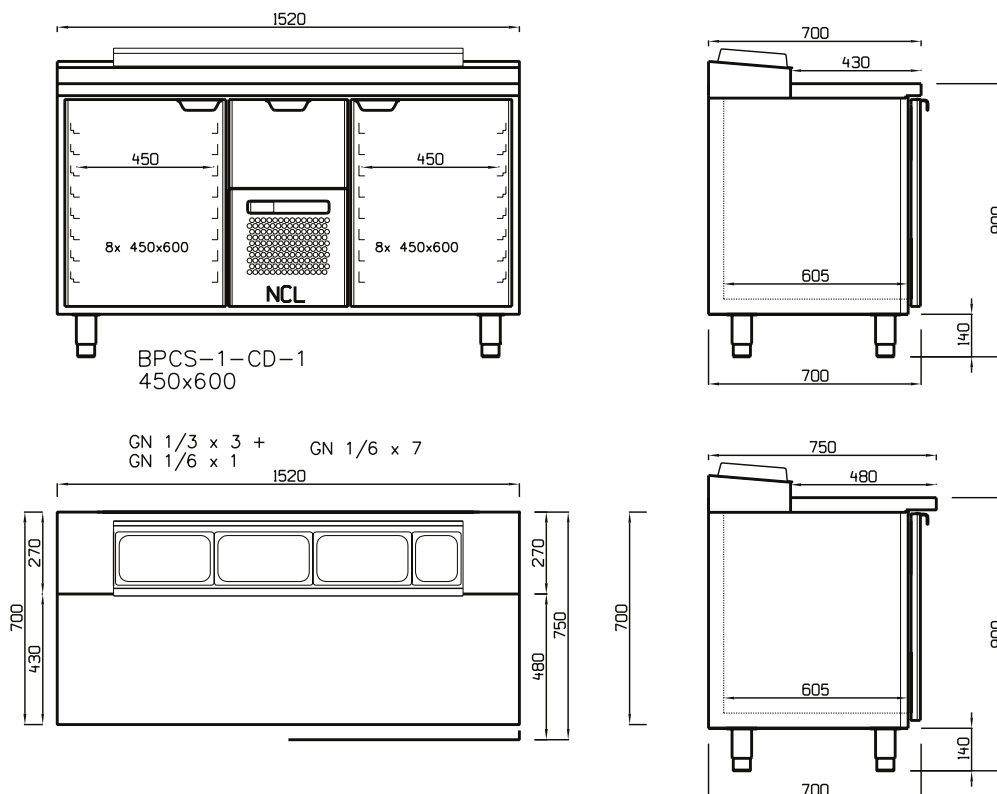

KYLBÄNKAR OCH NEUTRALA BÄNKAR

5 Kallskänksbänk/Pizzabänk

Kallskänksbänk/Pizzabänk (1660x850mm) med kylränna 415mm (för 8xGN1/3 cantiner) och 435mm bred arbetsyta alt. kylränna 270mm (för 12xGN1/9, 8xGN1/6 alt. 4xGN1/3 cantiner och 580mm bred arbetsyta).

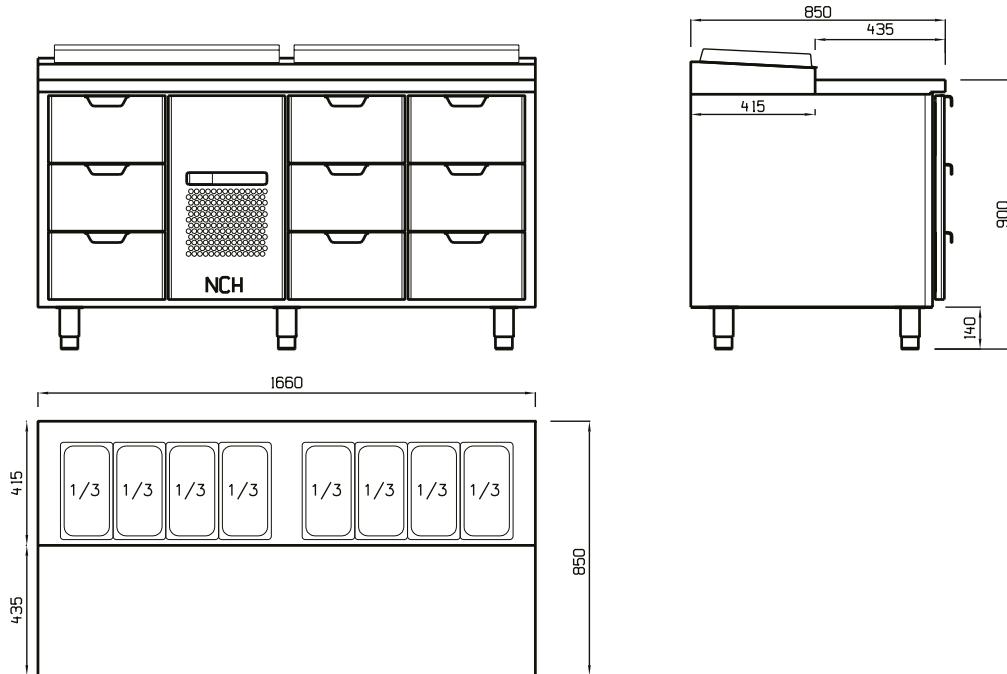

6 Kallskänksbänk

Kallskänksbänk 1260mm med neutral bänk 400mm med ho P3.

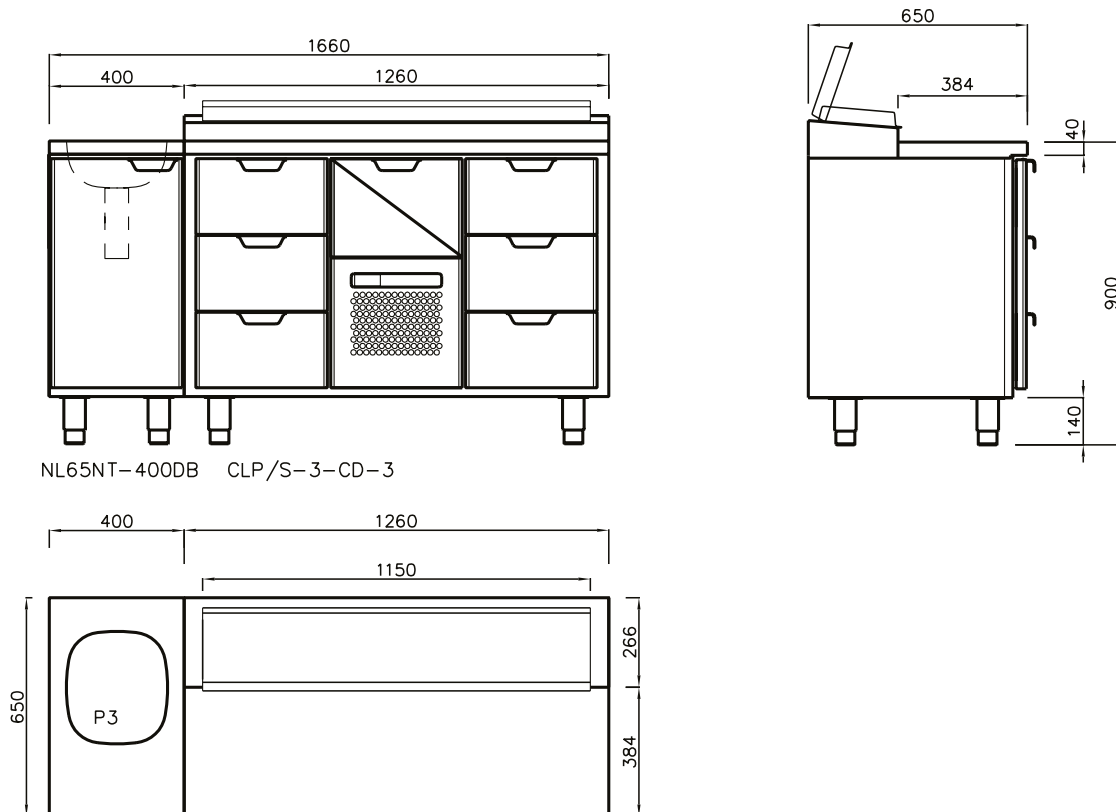

NL65NT-400DB CLP/S-3-CD-3



EXPONERINGS- & VINKYLSKÅP

Exponera din varor och skapa merförsäljning. Med våra exponeringskåp och vinskåp visas dina varor på ett attraktivt sätt samtidigt som produkterna får rätt förutsättningar vad gäller både värme och kyla.

EXPONERINGSKYLSKÅP FKV & FKUV

COLIA
 FESTIVO PORKKA Group

FKv503



FKUv1663

- › 130 L nettovolym
- › Köldmedia R600
- › Fläktkyld
- › 3 st trådgallerhyllor
- › Dörr med rostfri karm

- › Kapacitet ca 60 st 33 cl burkar, eller 30 st 50 cl flaskor
- › Köldmedia R600

- › Fläktkyld
- › Utvändigt i rostfritt, invändigt silver polystyrol

- › 2 st trådgallerhyllor
- › Isolerglas

Artikelnummer	FKv503	FKUv1663
Mått utvändigt BxDxH	425 x 450 x 612 mm	600 x 615 x 830 mm
Mått invändigt BxDxH	338 x 270 x 516	440 x 435 x 670
Elanslutning	230V1//50 Hz	230V/1/50 Hz
Eleffekt	130 W	120 W
Volym brutto	45/42 l	140/130 l
Vikt brutto	36/34 kg	45/42 kg
Temperaturområde	+3...+15 °C	+3...+15 °C
Temperaturvisning	Digital	Digital
Avfrostning	Automatisk	Automatisk
Hyllor justerbara	2	3
Självstängande dörr	Standard	Standard
Lås	Inbyggd	Inbyggd
Dörrupphängning	Höger ej vändbar	Höger vändbar
Material utv/inv	Rostfritt / polystyrol	Rostfritt / polystyrol
Pris	17 100 kr	15 600 kr

EXPONERINGSKYLSKÅP MRFVD

COLIA
 FESTIVO PORKKA Group

MRFVd3511



MRFVd4011



MRFVd5511

- › Fläktkyla
- › Isolerglas
- › Utvändigt stål (silver), invändigt vit polystyrol

- › 5 st trådgallerhyllor
- › Digital temperaturdisplay
- › Lås

- › LED-belysning
- › Köldmedia R600
- › Fläktstopp vid dörröppning

Artikelnummer	MRFVd3511	MRFVd4011	MRFVd5511
Mått utvändigt BxDxH	597 x 654 x 1684 mm	597 x 654 x 1884 mm	747 x 769 x 1684 mm
Mått invändigt BxDxH	475 x 423 x 1459 mm	475 x 423 x 1659 mm	625 x 536 x 1459 mm
Elanslutning	230V/1/50 Hz	230V/1/50 Hz	230V/1/50 Hz
Eleffekt	160 W	180 W	200 W
Volym brutto	335/329 l	365/346 l	544/520 l
Vikt brutto	80/74 kg	85/79 kg	98/92 kg
Temperaturområde	+3...+15 °C	+3...+15 °C	+3...+15 °C
Temperaturvisning	Digital	Digital	Digital
Avfrostning	Automatisk	Automatisk	Automatisk
Hyllor justerbara	5 st	5 st	5 st
Självstängande dörr	Standard	Standard	Standard
Lås	inbyggd	Inbyggd	Inbyggd
Dörrupphängning	Höger (vändbar)	Höger (vändbar)	Höger (vändbar)
Material utv/inv	Stål (silver) / polystyrol	Stål (silver) / polystyrol	Stål (silver) / polystyrol
Pris	16 800 kr	17 500 kr	19 000 kr

EXPONERINGSKYLSKÅP FKDV

COLIA
 FESTIVO PORKKA Group

FKdv4523

- › Fläktkyla
- › Larm
- › Utvändigt svart stål
- › Invändigt grå polystyrol
- › Fläktskyld
- › 5 st trådgallerhyllor
- › Köldmedia R600
- › Lås

Artikelnummer	FKdv4523
Mått utvändigt BxDxH	600 x 696 x 2027 mm
Mått invändigt BxDxH	456 x 516 x 1804 mm
Elanslutning	230V/1/50 Hz
Eleffekt	1,5 A / 150 W
Volym brutto	449 / 422 l
Vikt brutto	93,8 / 88 kg
Temperaturområde	+2°C...+12°C
Temperaturvisning	Digital
Avfrostning	Automatisk
Hyllor justerbara	6 st
Självstängande dörr	Standard
Lås	Inbyggd
Dörrupphängning	Höger vändbar
Köldmedium	R600a
Material utv/inv	Svart stål / Polystyrol silver
Pris	21 000 kr

EXPONERINGSKYLSKÅP/FRYS FKDV & FD

COLIA
FESTIVO PORKKA Group

FKDv4213



FDv4643

- » Fläktkyla
- » Isolerglas

- » 5 st trådgallerhyllor
- » LED-belysning

- » Toppskylt med belysning
- » Lås

Artikelnummer	FKDv4213	FDv4643
Mått utvändigt BxDxH	600 x 687 x 2010 mm	670 x 730 x 1999 mm
Mått invändigt BxDxH	456 x 516 x 1660	532 x 568 x 1275
Elanslutning	230V/1/50Hz	230V/1/50 Hz
Eleffekt	160 W	461 l
Volym brutto	411/297 l	104/94 kg
Vikt brutto	101/94 kg	-10...-24 °C
Temperaturområde	+2...+12 °C	-10...-24 °C
Temperaturvisning	Invändig, analog	Digital
Avfrostning	Automatisk	Automatisk
Hyllor justerbara	5 st	5
Självstängande dörr	Standard	Standard
Lås	Inbyggd	Inbyggd
Dörrupphängning	Höger (vändbar)	Höger
Köldmedium	R600	R600
Material utv/inv	Stål (vit) / polystyrol	Stål (vit) / polystyrol
Pris	14 600 kr	36 300 kr

EXPONERINGSKYLSKÅP/FRYS FKG & N



COLIA
FESTIVO PORKKA Group



FKG371



NFG309

- › 5 st trådgallerhyllor
- › Belysning

- › Omhängningsbar dörr
- › Fläktkyld

- › Utvändigt vitlackerad stålplåt
- › Invändigt vit ABS-plast

Artikelnummer	FKG371	NFG309
Mått utvändigt BxDxH	600 x 600 x 1850 mm	600 x 600 x 1850 mm
Elanslutning	230V/1/50Hz	230V/1/50Hz
Eleffekt	300W	680W
Volym brutto	381/351 l	310/281 l
Temperaturområde	+3...+10 °C	-16...-25 °C
Köldmedium	R600	R290
Pris	16 400 kr	27 500 kr

EXPONERINGSKYLSKÅP/FRYS M & MF



COLIA
FESTIVO PORKKA Group



M180



MF180

- » 5 st trådgallerhyllor
- » LED-belysning

- » Omhångningsbar dörr
- » Fläktskyld

- » Lås

Artikelnummer	M180	MF180
Mått utvändigt BxDxH	600x595x1860 mm	600x595x1860 mm
Elanslutning	230V/1/50Hz	230V/1/50Hz
Vikt brutto	81/79 kg	90/88 kg
Temperaturområde	+1....+7 °C	-16....-25 °C
Temperaturvisning	Digital	Digital
Hyllor justerbara	5+botten	5+botten
Lås	Standard	Standard
Köldmedium	R600A	R290A
Pris	17 900 kr	28 600 kr

EXPONERINGSKYLSKÅP SC

COLIA
 FESTIVO PORKKA Group

SC140



SC211SLE

- » Lås
- » LED-belysning
- » Fläktkyld
- » Glasdörr
- » Utvändigt stål (svart)
- » Invändigt aluminium
- » Backbar

Artikelnummer	SC140	SC211SLE	SC311SLE
Mått utvändigt BxDxH	555 x 520 x 865 mm	900 x 520 x 865 mm	1350 x 520 x 865 mm
Elanslutning	230V/1/50Hz	230V/1/50Hz	230V/1/50Hz
Volym brutto	138 l	208 l	330 l
Vikt brutto	31 kg	58 kg	80 kg
Temperaturområde	+4...+10 °C	+4...+10 °C	+4...+10 °C
Avfrostning	Automatisk	Automatisk	Automatisk
Lås	Standard	Standard	Standard
Pris	8 800 kr	10 300 kr	17 100 kr

VINKYLSKÅP W



W32



W38



W45



W155



W185

- » Tonad glasdörr med UV-filter
- » Justerbara hyllor
- » Digital termostat

- » Kolfilter
- » Dörr omhågningsbar
- » Vibrationsdämpad kompressor

- » LED-belysning

Artikelnummer	W32	W38	W45	W155	W185
Mått utvändigt BxDxH	493 x 587 x 830 mm	595 x 573 x 820-890 mm	595 x 573 x 820-890 mm	595 x 595 x 1550 mm	600 x 600 x 1860 mm
Elanslutning	230V/1/50 Hz	230V/1/50 Hz	230V/1/5Hz	230V/1/50 Hz	230V/1/5Hz
Volym brutto	Stål (svart)	Stål (svart)	Stål (svart)	Stål (svart)	Stål (svart)
Temperaturområde	+5°C....+20°C	+5°C....+20°C	+5....+20 °C	+5°C....+20°C	+5....+20 °C
Temperaturvisning	Digital	Digital	Digital	Digital	Digital
Temperaturzoner	2	2	2	1	1
Hyllor justerbara	5 st trådgaller + botten	5 st trådgaller + botten	4 st trådgaller + botten	6 st trådgaller + botten	6 st Trähyllor + botten
Lås	-	-	-	Standard	Standard
Dörrupphängning	Höger (vändbar)	-	Höger (vändbar)	Höger (vändbar)	Höger (vändbar)
Pris	10 700 kr	14 300 kr	13 700 kr	19 900 kr	21 400 kr

VINKYL WFG



COLIA
FESTIVO PORKKA Group



WFG32



WFG45



WFG155



WFG185

- » Glasdörr med UV filter
- » Automatisk avfrostning

- » Vibrationsdämpande kompressor
- » Fläktkyld

- » Lås
- » LED-belysning i toppen och på insidan av dörren

Artikelnummer	WFG32	WFG45	WFG155	WFG185
Mått utvändigt BxDxH	493x588x830 mm	595x573x820 mm	595x595x1550 mm	595x610x1850 mm
Elanslutning	230V/1/50Hz	230V/1/50Hz	230V/1/50Hz	230V/1/50Hz
Vikt brutto	46/41 kg	53/48 kg	75,5/74 kg	84,6/83 kg
Temperaturområde	+5...+10/+10-...+18°C	+5...+10/+10-...+18°C	+5...+22 °C	+5...+22 °C
Temperaturvisning	Digital	Digital	Digital	Digital
Hyllor justerbara	6 st ekhyllor	4 st ekhyllor+botten	5 st ekhyllor+botten	6 st ekhyllor+botten
Lås	Standard	Standard	Standard	Standard
Antal flaskor	38 st	44 st	147 st	197 st
Köldmedium	R600A	R600A	R600A	R600A
Pris	12 200 kr	15 600 kr	22 100 kr	23 400 kr

VINKYLSKÅP MIAMI



COLIA
FESTIVO PORKKA Group



A1MIAMIMINISHP



A1MIAMIMEDMIXP

- › Utvändigt i aluminium/laminat
- › Isolerglas
- › Automatisk avfrostning
- › Lås

Artikelnummer	A1MIAMIMINISHP	A1MIAMIMEDP	A1MIAMIMEDMIXP
Mått utvändigt BxDxH	610 x 550 x 1360 mm	610 x 550 x 1961 mm	610 x 550 x 1961 mm
Elanslutning	230V/1/50Hz	230V/1/50Hz	230V/1/50Hz
Temperaturområde	+4...+18 °C	+4...+18 °C	+4...+18 °C
Temperaturvisning	Digital	Digital	Digital
Hyllor justerbara	2 st rörhyllor + botten	4 st rörhyllor + botten	2 st rörhyllor + 3 st hyllor
Lås	Standard	Standard	Standard
Dörrupphängning	Höger / vänster	Höger / vänster	Höger / vänster
Köldmedium	R290	R290	R290
Material utv/inv	Aluminium	Aluminium	Aluminium
Pris	82 100 kr	94 800 kr	100 200 kr

VINKYLSKÅP MIAMI



A1MIAMIMIXP



A1MIAMIBRP

- › Utvändigt i aluminium/laminat
- › Isolerglas
- › Automatisk avfrostning
- › Lås

Artikelnummer	A1MIAMIMIP	A1MIAMIMIXP	A1MIAMIBRP
Mått utvändigt BxDxH	820 x 550 x 1960 mm	820 x 550 x 1960 mm	1220 x 550 x 1961 mm
Elanslutning	230V/1/50Hz	230V/1/50Hz	230V/1/50Hz
Temperaturområde	+4...+18 °C	+4...+18 °C	+4...+18 °C/+4...+18 °C
Temperaturvisning	Digital	Digital	Digital
Hyllor justerbara	4 st rörhyllor + botten	2 st rörhyllor + 3 st hyllor	8 st rörhyllor + botten
Lås	Standard	Standard	Standard
Dörrupphängning	Höger / vänster	Höger / vänster	Höger / vänster
Material utv/inv	Aluminium	Aluminium	Aluminium
Pris	103 600 kr	108 600 kr	182 900 kr

VINKYLSKÅP WINE LIBRARY 2200



COLIA
FESTIVO PORKKA Group



*T består av rör för liggande flaskor

A1WLI3P226P

- › Olika utförande av inredning, stålrör, stålhyllor och plexihyllor
- › Island, glas på två sidor
- › 4V, glas fyra sidor
- › Wall, glasfront
- › Fläktkyld
- › Vibrationsdämpad kompressor
- › Aluminium eller svart laminat

Artikelnummer	A1WW2BV5	A1WW3BV5
Mått utvändigt BxDxH	1452 x 630 x 2150 mm	2127 x 630 x 2150 mm
Elanslutning	230V/1/50Hz	230V/1/50Hz
Eleffekt	900 W	1200 W
Vikt brutto	400 kg	500 kg
Temperaturområde	+4...+18 °C	+4...+18 °C
Avfrostning	Automatisk	Automatisk
Pris Wall	245 800 kr	364 200 kr
Artikelnummer	A1WI2BV5	A1WI3BV5
Mått utvändigt BxDxH	1452 x 670 x 2150 mm	2127 x 670 x 2150 mm
Pris Island	268 700 kr	406 900 kr

Tillbehör

Artikelnummer	Beskrivning	Pris	Artikelnummer	Beskrivning	Pris
enodim	Dimmer per zon	1 600 kr	enomodc	Hylla i plexiglas mod C per/st	3 200 kr
enomodr	Rosfria släta hyllplan mod R per/st	1 800 kr	enomoda	Stålrör i rostfritt mod A per/st	2 900 kr

VINKYLSKÅP WINE LIBRARY 2500



COLIA
FESTIVO PORKKA Group



A1WLI2P226P



A1WLI3P226P

*T består av rör för liggande flaskor

- › Olika utförande av inredning, stålrör, stålhyllor och plexihyllor
- › Island, glas på två sidor
- › 4V, glas fyra sidor
- › Wall, glasfront
- › Fläktkyld
- › Vibrationsdämpad kompressor
- › Aluminium eller svart laminat
- › Elektronisk termostat med temperaturvisning
- › Separata tempområden/dörr
- › LED belysning

Artikelnummer	A1WW2HV5	A1WE3HV5
Mått utvändigt BxDxH	1452 x 630 x 2550 mm	2127 x 670 x 2550 mm
Elanslutning	230V/1/50Hz	230V/1/50Hz
Eleffekt	900 W	1200 W
Vikt brutto	400 kg	500 kg
Temperaturområde	+6..+20 °C	+6..+20 °C
Avfrostning	Automatisk	Automatisk
Pris Wall	269 200 kr	480 500 kr
Artikelnummer	A1WI2HV5	A1WI3HV5
Pris Island	286 000 kr	444 000 kr
Artikelnummer	A1WE2HV5	A1WE3HV5
Pris 4 V	349 600 kr	480 500 kr

Artikelnummer	Beskrivning	Pris	Artikelnummer	Beskrivning	Pris
enodim	Dimmer per zon	1 600 kr	enomodc	Hylla i plexiglas mod C per/st	3 200 kr
enomodr	Rosfria släta hyllplan mod R per/st	1 800 kr	enomoda	Stålrör i rostfritt mod A per/st	2 900 kr

KONDITORI- MONTRAR & KYLÄNNOR

Montrar för bästa exponering med både självbetjäning, hörnmontrar, glasmontrar, glassdiskar, salladsdiskar, bänkmonttrar, displaykylar och kylrännor. Våra konditorimontrar är speciellt anpassade till exponering av smörgåsar, tårtor och bakverk.



APLB0010PPW (Signal vit)



APLB00102PW (Svart)



APLB00103PW (Grå)

- › Rakt dubbelt härdat isolerglas
- › LED-belysning
- › Skjutdörrar på baksidan
- › Utförda i Grå, svart, rostfrit eller signal vit
- › Fläktkyld
- › Hetgasavfrostning
- › Digital termostat

Teknisk information	APLB0010PPW (Signal vit)	APLB00102PW (Svart)	APLB00103PW (Grå)	APLB00100PW (Rostfri)
Mått utvändigt BxDxH	990x735x850 mm	990x735x850 mm	990x735x850 mm	990x735x850 mm
Elanslutning	230V/1/50Hz	230V/1/50Hz	230V/1/50Hz	230V/1/50Hz
Kyleffekt	1004W (-10C/+45C)	1004W (-10C/+45C)	1004W (-10C/+45C)	1004W (-10C/+45C)
Vikt brutto	145/170	145/170	145/170	145/170
Temperaturområde	+4 / +8 C	+4 / +8 C	+4 / +8 C	+4 / +8 C
Temperaturvisning	Digital	Digital	Digital	Digital
Avfrostning	Hetgas	Hetgas	Hetgas	Hetgas
Köldmedium	R290A	R290A	R290A	R290A
Pris	72 100 kr	72 100 kr	72 100 kr	72 100 kr
Teknisk information	APLB0020PPW (Signal vit)	APLB00203PW (Grå)	APLB00200PW (Rostfri)	
Mått utvändigt BxDxH	1490x735x850 mm	1490x735x850 mm	1490x735x850 mm	
Elanslutning	230V/1/50Hz	230V/1/50Hz	230V/1/50Hz	
Kyleffekt	618W/-6,6°C/+48,9°C	618W/-6,6°C/+48,9°C	618W/-6,6°C/+48,9°C	
Vikt brutto	208/240	208/240	208/240	
Temperaturområde	+4 / +8 C	+4 / +8 C	+4 / +8 C	
Temperaturvisning	Digital	Digital	Digital	
Avfrostning	Hetgas	Hetgas	Hetgas	
Köldmedium	R290A	R290A	R290A	
Pris	80 100 kr	80 100 kr	80 100 kr	



APMB0010PPW (Signal vit)



APMB00102PW (Svart)



APMB00103PW (Grå)

- › Rakt dubbelt härdat isolerglas
- › LED-belysning
- › Skjutdörrar på baksidan
- › Utförda i Grå, svart, rostfrit eller signal vit
- › Fläktskyld
- › Hetgasavfrostning
- › Digital termostat

Teknisk information	APMB0010PPW (Signal vit)	APMB00102PW (Svart)	APMB00103PW (Grå)	APMB00100PW (Rostfri)
Mått utvändigt BxDxH	990x735x1150 mm	990x735x1150 mm	990x735x1150 mm	990x735x1150 mm
Elanslutning	230V/1/50Hz	230V/1/50Hz	230V/1/50Hz	230V/1/50Hz
Kyleffekt	1004W (-10C/+45C)	1004W (-10C/+45C)	1004W (-10C/+45C)	1004W (-10C/+45C)
Vikt brutto	192/218	192/218	192/218	192/218
Temperaturområde	+4 / +8 C	+4 / +8 C	+4 / +8 C	+4 / +8 C
Temperaturvisning	Digital	Digital	Digital	Digital
Avfrostning	Hetgas	Hetgas	Hetgas	Hetgas
Köldmedium	R290A	R290A	R290A	R290A
Pris	76 600 kr	76 600 kr	76 600 kr	76 600 kr

Teknisk information	APMB00203PW (Signal vit)	APMB0020PPW (Svart)	APMB00200PW (Grå)	APMB00202PW (Rostfri)
Mått utvändigt BxDxH	1490x735x1150 mm	1490x735x1150 mm	1490x735x1150 mm	1490x735x1150 mm
Elanslutning	230V/1/50Hz	230V/1/50Hz	230V/1/50Hz	230V/1/50Hz
Kyleffekt	1165W/-10°C/+45°C	1165W/-10°C/+45°C	1165W/-10°C/+45°C	1165W/-10°C/+45°C
Vikt brutto	241/270	241/270	241/270	241/270
Temperaturområde	+4 / +8 C	+4 / +8 C	+4 / +8 C	+4 / +8 C
Temperaturvisning	Digital	Digital	Digital	Digital
Avfrostning	Hetgas	Hetgas	Hetgas	Hetgas
Köldmedium	R290A	R290A	R290A	R290A
Pris	84 600 kr	84 600 kr	84 600 kr	84 600 kr

KONDITORMONTER PANORAMA NORMAL



APNB0010PPW (Signal vit)



APNB00102PW (Svart)



APNB00103PW (Grå)

- › Rakt dubbelt härdat isolerglas
- › LED-belysning
- › Skjutdörrar på baksidan
- › Utförda i Grå, svart, rostfrit eller signal vit
- › Fläktkyld
- › Hetgasavfrostning
- › Digital termostat

Teknisk information	APNB0010PPW (Signal vit)	APNB00102PW (Svart)	APNB00103PW (Grå)	APNB00100PW (Rostfri)
Mått utvändigt BxDxH	990x735x1344 mm	990x735x1344 mm	990x735x1344 mm	990x735x1344 mm
Elanslutning	230V/1/50Hz	230V/1/50Hz	230V/1/50Hz	230V/1/50Hz
Kyleffekt	1004W (-10C/+45C)	1004W (-10C/+45C)	1004W (-10C/+45C)	1004W (-10C/+45C)
Vikt brutto	220/180	220/180	220/180	220/180
Temperaturområde	+4 / +8 C	+4 / +8 C	+4 / +8 C	+4 / +8 C
Temperaturvisning	Digital	Digital	Digital	Digital
Avfrostning	Hetgas	Hetgas	Hetgas	Hetgas
Köldmedium	R290A	R290A	R290A	R290A
Pris	79 800 kr	79 800 kr	79 800 kr	79 800 kr
Teknisk information	APNB0020PPW (Signal vit)	APNB00202PW (Svart)	APNB00203PW (Grå)	APNB00200PW (Rostfri)
Mått utvändigt BxDxH	1490x735x1344 mm	1490x735x1344 mm	1490x735x1344 mm	1490x735x1344 mm
Elanslutning	230V/1/50Hz	230V/1/50Hz	230V/1/50Hz	230V/1/50Hz
Kyleffekt	1165W/-10°C/+45°C	1165W/-10°C/+45°C	1165W/-10°C/+45°C	1165W/-10°C/+45°C
Vikt brutto	259/295	259/295	259/295	259/295
Temperaturområde	+4 / +8 C	+4 / +8 C	+4 / +8 C	+4 / +8 C
Temperaturvisning	Digital	Digital	Digital	Digital
Avfrostning	Hetgas	Hetgas	Hetgas	Hetgas
Köldmedium	R290A	R290A	R290A	R290A
Pris	88 600 kr	88 600 kr	88 600 kr	88 600 kr



APHB0010PPW (Signal vit)



APHB00102PW (Svart)



APHB00103PW (Grå)

- › Rakt dubbelt härdat isolerglas
- › LED-belysning
- › Skjutdörrar på baksidan
- › Utförda i Grå, svart, rostfrit eller signal vit
- › Fläktkyld
- › Hetgasavfrostning
- › Digital termostat

Teknisk information	APHB0010PPW (Signal vit)	APHB00102PW (Svart)	APHB00103PW (Grå)	APHB00100PW (Rostfri)
Mått utvändigt BxDxH	990x735x1544 mm	990x735x1544 mm	990x735x1544 mm	990x735x1544 mm
Elanslutning	230V/1/50Hz	230V/1/50Hz	230V/1/50Hz	230V/1/50Hz
Kyleffekt	618W (-6,7C/+48,9C)	618W (-6,7C/+48,9C)	618W (-6,7C/+48,9C)	618W (-6,7C/+48,9C)
Vikt brutto	219/250	219/250	219/250	219/250
Temperaturområde	+4 / +8 C	+4 / +8 C	+4 / +8 C	+4 / +8 C
Temperaturvisning	Digital	Digital	Digital	Digital
Avfrostning	Hetgas	Hetgas	Hetgas	Hetgas
Köldmedium	R290A	R290A	R290A	R290A
Pris	97 400 kr	97 400 kr	97 400 kr	97 400 kr

Teknisk information	APHB0020PPW (Signal vit)	APHB00202PW (Svart)	APHB00203PW (Grå)	APHB00200PW (Rostfri)
Mått utvändigt BxDxH	1490x735x1544 mm	1490x735x1544 mm	1490x735x1544 mm	1490x735x1544 mm
Elanslutning	230V/1/50Hz	230V/1/50Hz	230V/1/50Hz	230V/1/50Hz
Kyleffekt	1152W (-6,7C/+48,9C)	1152W (-6,7C/+48,9C)	1152W (-6,7C/+48,9C)	1152W (-6,7C/+48,9C)
Vikt brutto	264/310	264/310	264/310	264/310
Temperaturområde	+4 / +8 C	+4 / +8 C	+4 / +8 C	+4 / +8 C
Temperaturvisning	Digital	Digital	Digital	Digital
Avfrostning	Hetgas	Hetgas	Hetgas	Hetgas
Köldmedium	R290A	R290A	R290A	R290A
Pris	106 500 kr	106 500 kr	106 500 kr	106 500 kr



CU103.3

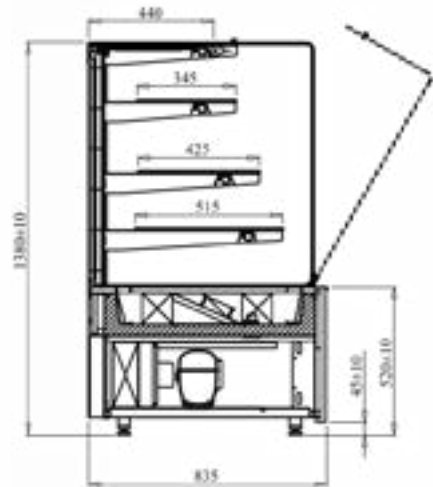

- » Öppningsbart frontglas
- » Standard eklaminat front, gavlar och bakstycke i svartlackerad stålplåt

- » Justerbara hyllor i höjd/vinkel
- » LED-belysning på varje hyllplan
- » Kondesoralarm

- » Fläktkyld
- » Skjutdörrar på betjäningssidan

Artikelnummer	CU103.3	CU102.3	CU101.3
Mått utvändigt BxDxH	610 mm x 835 mm x 1380 mm	910 mm x 835 mm x 1380 mm	1310 x 835 x 1380 mm
Elanslutning	230V/1/50Hz	230V/1/50Hz	230V/1/50Hz
Eleffekt	309 W	542 W	715 W
Kyleffekt	369 W	464 W	792 W
Temperaturområde	+5....+15 °C	+5....+15 °C	+5....+15 °C
Köldmedium	R290	R290	R290
Pris	45 800 kr	54 100 kr	60 100 kr



INN70.140

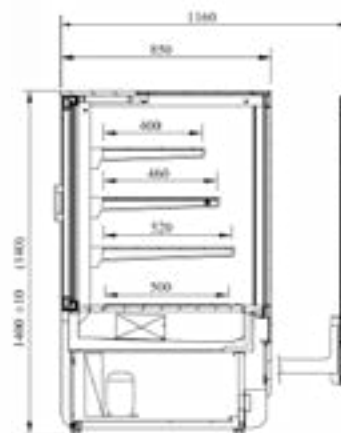

- › Utdragbar front med magnetlås
- › Standard vit & svart
- › Digital termostat
- › Automatisk avfrostning

- › Justerbara hyllor i höjd/vinkel
- › LED-belysning
- › Kondensoralarm
- › Fläktkyld

- › Botten tillverkad i rostfritt stål
- › Sparkplåt i rostfritt stål
- › Skjutdörrar på betjäningssidan

Artikelnummer	INN70.140	INN100.140	INN140.140
Mått utvändigt BxDxH	700 mm x 850 mm x 1400 mm	1000 mm x 850 mm x 1400 mm	1400 mm x 850 mm x 1400 mm
Elanslutning	230V/1/50Hz	230V/1/50Hz	230V/1/50Hz
Kyleffekt	460 W	727 W	1026 W
Temperaturområde	+4...+15 °C	+4...+15 °C	+4...+15 °C
Köldmedium	R-290	R-290	R-290
Pris	71 300 kr	83 600 kr	95 900 kr

KASSADISK INNOVA



INN-LS140

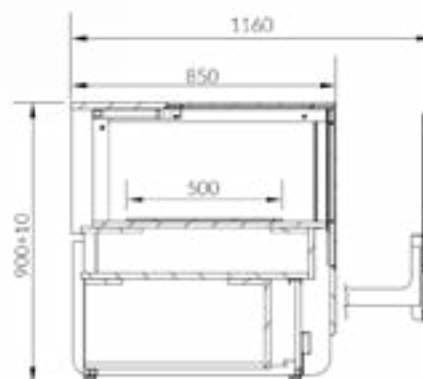

- › Okyld
- › Utdragbar front med magnetlås
- › Standard vit/svart
- › Digital termostat
- › Automatisk avfrostning
- › Justerbara hyllor
- › LED-belysning
- › Fläktkyld
- › Kondensoralarm
- › Skjutdörrar på betjäningssidan

Artikelnummer	INN-LS70	INN-LS100	INN-LS140
Mått utvändigt BxDxH	700 x 850 x 1400 mm	1000 x 850 x 1400 mm	1400 x 850 x 1400 mm
Elanslutning	230V/1/50Hz	230V/1/50Hz	230V/1/50Hz
Köldmedium	R-290	R-290	R-290
Pris	37 400 kr	41 400 kr	45 000 kr

TÅRTMONTER INNOVA



INN-T74

- › Standard vit & svart
- › Digital termostat
- › Automatisk avfrostning

- › Justerbara hyllor i höjd
- › LED-belysning
- › Kondensoralarm

- › Fläktkyld
- › Botten i rostfritt stål

Artikelnummer	INN-T74
Mått utvändigt BxDxH	740 x 850 x 2000 mm
Elanslutning	230V/1/50Hz
Effekt	801 W
Köldmedium	R-290
Pris	82 300 kr

KONDITORMONTER GEORGIA III



1420123



1420113



1420163

Artikelnummer	Tillbehör	Pris
uniok	Okylt utförande	0 kr
unihyg	Hygrostat för choklad	0 kr
unihetg	Avfrostning med hetgas (+2-+8C)	0 kr

- » Välvt frontglas
- » Belysning
- » Skjutdörrar på baksidan

- » Utförda i guld, grå och rostfritt
- » Fläktskyld
- » Digital termostat

- » Isolerglas
- » Automatisk avfrostning
- » Justerbara ben

Artikelnummer	1420163 (Grå/Guld)	1420160 (Rostfri)	1420113 (Grå/Guld)	1420110 (Rostfri)	1420123 (Grå/Guld)	1420120 (Rostfri)
Mått utvändigt BxDxH	600 x 750 x 1340 mm	600 x 750 x 1340 mm	1000 x 750 x 1340 mm	1000 x 750 x 1340 mm	1500 x 750 x 1340 mm	1500 x 750 x 1340 mm
Djup exponeringsyta	1,25 m2)	1,25 m2)	1,6 m2)	1,6 m2)	2,3 m ²	2,3 m2)
Vikt brutto	147 kg	147 kg	184 kg	184 kg	257 kg	257 kg
Temperaturområde	+4....+8 °C	+4....+8 °C	+4....+8 °C	+4....+8 °C	+4....+8 °C	+4....+8 °C
Köldmedia	R1234YF	R1234YF	R1234YF	R1234YF	R1234YF	R1234YF
Exponeringsyta	1,25 m2)	1,25 m2)	1,6 m2)	1,6 m2)	2,3 m ²	2,3 m2)
Pris	50 400 kr	53 300 kr	54 100 kr	59 700 kr	64 500 kr	73 300 kr

KONDITORMONTER GEORGIA III

OPEN & COMBI



1421613



1421620

- » Välvt frontglas
- » Belysning
- » Skjutdörrar på baksidan

- » Utförda i guld, grå och rostfritt
- » Fläktkyld
- » Digital termostat

- » Isolerglas
- » Automatisk avfrostning
- » Justerbara ben

Artikelnummer	1421613 (Grå/Guld)	1421610 (Rostfri)	1421623 (Grå/Guld)	1421620 (Rostfri)
Mått utvändigt BxDxH	1000 x 750 x 1340 mm	1000 x 750 x 1340 mm	1500 x 750 x 1340 mm	1500 x 750 x 1340 mm
Djup exponeringsyta	1,6 m ²	1,6 m ²)	2,3 m ²)	2,3 m ²)
Vikt brutto	190 kg	184 kg	257 kg	257 kg
Temperaturområde	+6....+8 °C	+4....+8 °C	+4....+8 °C	+4....+8 °C
Hyllor justerbara	3 st	3 st	5 st	5 st
Köldmedia	R1234YF	R1234YF	R1234YF	R1234YF
Exponeringsyta	1,6 m ²	1,6 m ²)	2,3 m ²)	2,3 m ²)
Pris	65 900 kr	79 000 kr	81 800 kr	102 200 kr

KASSADISK & HÖRN GEORGIA III



1424113



1425110

- » Utförda i guld, grå och rostfritt
- » Förvaringsutrymme på baksidan

- » Justerbara ben
- » Hylla i front

Artikelnummer	1424113 (Grå/Guld)	1424310 (Rostfri)	1425113 (Grå/Guld)	1425110 (Rostfri)
Mått utvändigt BxDxH	1000 x 750 x 810 mm	1000 x 750 x 810 mm	970 x 750 x 1320 mm	970 x 750 x 1320 mm
Vikt brutto	70 kg	70 kg	103 kg	103 kg
Pris	23 700 kr	27 200 kr	39 100 kr	47 000 kr

KONDITORMONTER CUBE



1450110P

Artikelnummer	Tillbehör	Pris
uniok	Okylt utförande	0 kr
unihyg	Hygrostat för choklad	0 kr
unihetg	Avfrostning med hetgas (+2-+8C)	0 kr

- | | | |
|--|--|---|
| <ul style="list-style-type: none"> » Rakt frontglas » LED-belysning » Skjutdörrar på baksidan » Utförda i guld, grå och rostfritt (svart | <ul style="list-style-type: none"> överdel i alla utföranden) » Fläktkyld » Digital termostat » Isolerglas | <ul style="list-style-type: none"> » Automatisk avfrostning » Justerbara ben » Ventilation sker på baksidan » Utförande med öppning i front finns |
|--|--|---|

Artikelnummer	1450110P (Rostfri)	145011N (Guld)	1450113 (Grå)	1450120P (Rostfri)	145012N (Guld)	1450123 (Grå)
Mått utvändigt BxDxH	985 x 725 x 1324 mm	985 x 725 x 1324 mm	985 x 725 x 1324 mm	1485 x 725 x 1324 mm	1485 x 725 x 1324 mm	1485 x 725 x 1324 mm
Hyllmått	950x350 mm	950x350 mm	950x350 mm	950x350 mm	950x350 mm	950x350 mm
Vikt	207 kg	207 kg	207 kg	207 kg	207 kg	207 kg
Belysning	LED	LED	LED	LED	LED	LED
Köldmedia	R1234YF	R1234YF	R1234YF	R1234YF	R1234YF	R1234YF
Temperaturområde	+4...+8 °C	+4...+8 °C	+4...+8 °C	+4...+8 °C	+4...+8 °C	+4...+8 °C
Pris	59 100 kr	59 100 kr	59 100 kr	73 900 kr	73 900 kr	73 900 kr

KONDITORMONTER CUBE OPEN



1451610

Artikelnummer	Tillbehör	Pris
uniok	Okylt utförande	0 kr
unihyg	Hygrostat för choklad	0 kr
unihetg	Avfrostning med hetgas (+2-+8C)	0 kr

- » Rakt frontglas
- » LED-belysning
- » Skjutdörrar på baksidan
- » Utförda i guld, grå och rostfritt (svart
- överdel i alla utföranden)
- » Fläktskyld
- » Digital termostat
- » Isolerglas
- » Automatisk avfrostning
- » Justerbara ben
- » Ventilation sker på baksidan
- » Utförande med öppning i front finns

Artikelnummer	1451610 (Rostfri)	1451610N (Guld)	1451613s (Grå)	1451620 (Rostfri)	145162N (Guld)	1451623 (Grå)
Mått utvändigt BxDxH	985 x 725 x 1324 mm	985 x 725 x 1324 mm	985 x 725 x 1324 mm	1485 x 725 x 1324 mm	1485 x 725 x 1324 mm	1485 x 725 x 1324 mm
Hyllmått	950x350 mm	950x350 mm	950x350 mm	950x350 mm	950x350 mm	950x350 mm
Vikt	207 kg	207 kg	207 kg	207 kg	207 kg	207 kg
Belysning	LED	LED	LED	LED	LED	LED
Köldmedia	R1234YF	R1234YF	R1234YF	R1234YF	R1234YF	R1234YF
Temperaturområde	+4....+8 °C	+4....+8 °C	+4....+8 °C	+4....+8 °C	+4....+8 °C	+4....+8 °C
Pris	64 100 kr	64 100 kr	64 100 kr	79 000 kr	79 000 kr	79 000 kr

KONDITORMONTER CUBE

600 HÖRN & JEWELRY



1450160



1450160



Jewelry

Artikelnummer	Tillbehör	Pris
uniok	Okylt utförande	0 kr
unihyg	Hygrostat för choklad	0 kr
unihetg	Avfrostning med hetgas (+2-+8C)	0 kr

- » Rakt frontglas
- » LED-belysning
- » Dörr på baksidan
- » Utförda i guld, grå och rostfritt

- » (svart överdel i alla utföranden)
- » Jewelry i rostfritt
- » Fläktkyld (cube 600)
- » Digital termostat

- » Isoler Glas
- » Automatisk avfrostning
- » Justerbara ben
- » Ventilation sker på baksidan

Artikelnummer	1450160	1450163	Jewelry
Mått utvändigt BxDxH	585 x 742 x 1344 mm	585 x 742 x 1344 mm	985 x 736 x 1200 mm
Vikt brutto	143 kg	143 kg	142 kg
Höjd från golv underkant glas	496 mm	496 mm	-
Belysning	LED	LED	LED
Temperaturområde	+4....+8 °C	+4....+8 °C	+4....+8 °C
Pris	57 500 kr	57 500 kr	64 700 kr

KONDITORMONTER GEORGIA SQUARE



1435030 (Hög)



1435010



1430150 (Låg)

- » Välvt frontglas
- » Belysning
- » Skjutdörrar på baksidan

- » Utförda i guld, grå och rostfritt
- » Fläktkyld
- » Digital termostat

- » Isolerglas
- » Automatisk avfrostning
- » Justerbara ben

Artikelnummer	1435010	1430150	1435030	1435020
Mått utvändigt BxDxH	1000 x 750 x 1320 mm	1000 x 750 x 810 mm	1000 x 750 x 1770 mm	1500 x 750 x 1320 mm
Djup exponeringsyta	1,6 m2)	1,6 m2)	1,6 m2)	2,3 m2)
Vikt brutto	184 kg	207 kg	207 kg	257 kg
Temperaturområde	+4....+8 °C	+4....+8 °C	+4....+8 °C	+4....+8 °C
Köldmedia	R1234YF	R1234YF	R1234YF	R1234YF
Exponeringsyta	1,6 m2)	1,6 m2)	1,6 m2)	2,3 m2)
Pris	60 800 kr	60 800 kr	76 300 kr	78 600 kr

EXPONERINGSMONTER DL



DL1202TL



DL1203TL

- › Servicemodell (SM) självbetjäningsmodell (TL)
- › Utvändigt och invändigt i rostfrittstål
- › Öppna på baksidan
- › 2 eller 3 LED-belysta hyllor

*Se tillbehör sid 189

Artikelnummer	DL802TL	DL803TL	DL1202TL	DL1203TL
Mått utvändigt BxDxH	800 x 605 x 600 mm	800 x 605 x 790 mm	1200 x 605 x 600mm	1200 x 605 x 790mm
Spänning	230 V	230 V	230 V	230 V
Elanslutning	15W	20W	30W	40W
Pris självbetjäningsmodell	23 700 kr	29 700 kr	27 900 kr	35 000 kr
Artikelnummer	DL1202TL SM	DL1203TL SM	DL802TL SM	DL803TL SM
Pris servicemodell	27 900 kr	35 000 kr	23 700 kr	29 700 kr

EXPONERINGSMONTER

COLIA
 FESTIVO PORKKA Group

SERVICEMODELL



DLE1202CLSM
Servicemodell



DLE802CLSM
Servicemodell

- › Servicemodell
- › Utvändigt och invändigt i rostfrittstål
- › Registrering av högsta och lägsta temperatur
- › Optiskt larm för hög/låg temperatur
- › Larm för sensorfel
- › Utdragbara kylkassetter
- › 1 st pulverlackad trådhylla som kan justeras i steg om 70 mm
- › Per/dörr
- › Benen är i rostfritt stål, justerbara i höjdlöd (-5mm till +65 mm)
- › Skjutdörrar i glas för påfyllning på baksidan
- › 2 eller 3 LED-belysta hyllor
- › LED-belyst 165 mm djup luftkyld flaskbrunn i rostfritt

*Se tillbehör sid 189

Artikelnummer	DLE802CLSM	DLE1202CLSM	DLE1602CLSM
Mått utvändigt BxDxH	800 x 650 x 1500 mm	1200 x 650 x 1500mm	1600 x 650 x 1500mm
Eleffekt	450W	450W	450W
Elanslutning	230V/1/50Hz	230V/1/50Hz	230V/1/50Hz
Temperaturområde	+6...+15 °C	+6...+15 °C	+6...+15 °C
Pris	84 500 kr	99 300 kr	121 900 kr

Artikelnummer	DLE803CLSM	DLE1203CLSM	DLE1603CLSM
Mått utvändigt BxDxH	800 x 650 x 1690mm	1200 x 650 x 1690mm	1600 x 650 x 1690mm
Eleffekt	450W	450W	450W
Elanslutning	230V/1/50Hz	230V/1/50Hz	230V/1/50Hz
Temperaturområde	+6...+15 °C	+6...+15 °C	+6...+15 °C
Pris	96 500 kr	108 100 kr	130 900 kr

EXPONERINGSMONTER

COLIA
 FESTIVO PORKKA Group

SJÄLVBETJÄNINGSMODELL

DLE1602CLBH
 Självbetjäningsmodell

DLE1602CLBH
 Självbetjäningsmodell

- › Självbetjäningsmodell med lucka över brunn
- › Utvändigt och invändigt i rostfrittstål
- › Registrering av högsta och lägsta temperatur
- › Optiskt larm för hög/låg temperatur
- › Larm för sensorfel
- › Utdragbara kylkassetter
- › 1 st pulverlackad trådhylla som kan justeras i steg om 70 mm
- › Benen är i rostfritt stål, justerbara i höjddel (-5mm till +65 mm)
- › Per/dörr
- › Skjutdörrar i glas för påfyllning på baksidan
- › 2 eller 3 LED-belysta hyllor
- › LED-belyst 165 mm djup luftkyld flaskbrunn i rostfritt

*Se tillbehör sid 189

Artikelnummer	DLE802CLBH	DLE1202CLBH	DLE1602CLBH
Mått utvändigt BxDxH	800 x 650 x 1500 mm	1200 x 650 x 1500 mm	1600 x 650 x 1500 mm
Temperaturområde	+6...+15 °C	+6...+15 °C	+6...+15 °C
Pris	82 800 kr	98 100 kr	122 400 kr
Artikelnummer	DLE803CLBH	DLE1203CLBH	DLE1603CLBH
Mått utvändigt BxDxH	800 x 650 x 1690 mm	1200 x 650 x 1690 mm	1600 x 650 x 1690 mm
Temperaturområde	+6...+15 °C	+6...+15 °C	+6...+15 °C
Pris	94 400 kr	106 900 kr	132 600 kr

TILLBEHÖR

EXPONERINGSMONTER DLE

Artikelnummer	Display line (DL montrar)	Pris
T-BänkCkyla	Bänk anpassad för centralkyla	0 kr
T-BänkCO2	Bänk anpassad för CO2 centralkyla	9 500 kr
T-SP18943	Elektriskt kondensvattentråg förs CC modeller	4 600 kr
T-SP9003	4st korta ben(63-78mm) för modell 860, 1260	0 kr
T-SP9004	5st korta ben(63-78mm) för modell 1660, 2060	0 kr
T-SP18491	4st korta ben(70-105mm) för modell 860, 1260	0 kr
T-SP18492	5st korta ben(70-105mm) för modell 1660, 2060	0 kr
T-SP18411	Hjul istället för ben 4st, modell 860, 1260	2 300 kr
T-SP18493	Hjul istället förben 5st, modell 1660, 2060	3 100 kr

ADDA KALL

- › Utförd i rostfritt
- › Belysning
- › Luckor eller stängd i front
- › Automatisk avfrostning
- › Dörr på baksidan
- › Infälld eller bänk placering
- › Digital termostat



1190010u Självbetjäningsmodell

ADDA VARM

- › Utförd i rostfritt
- › Belysning
- › Luckor eller stängd i front
- › Dörr på baksidan
- › Infälld eller bänk placering
- › Digital termostat
- › Befuktning

Artikelnummer	1190010u	1190030u
Mått utvändigt BxDxH	746 x 717 x 845 mm	1076 x 717 x 845 mm
Elanslutning	230V/1/50Hz	230V/1/50Hz
Temperaturområde	+4...+6 °C / +30...+85 °C	+4...+6 °C / +30...+85 °C
Köldmedia	R1234YF	R1234YF
Anpassad för GN	2xGN-1/1	3xGN-1/1
Pris servicemodell kall	42 200 kr	52 900 kr
Artikelnummer	1190110u	1190130u
Pris självbetjäningsmodell kall	42 400 kr	55 000 kr
Artikelnummer	1191110	1191030
Pris servicemodell varm	32 700 kr	41 800 kr
Artikelnummer	1191010	1191130
Pris självbetjäningsmodell varm	31 600 kr	43 500 kr



KONDITORMONTER BLOCK



A2932003



BLO-122-00



BLO-140-00

Artikelnummer		Pris
BLO-122-00	Front Dubbelt isolerglas (Block 1300)	1 200 kr
BLO-130-00	Front Luckor plexiglas (Block 1300)	4 200 kr
BLO-140-00	Front Skjuddörrar (Block 1300)	1 800 kr
BLO-122A-00	Front Dubbelt isolerglas (Block 1300 Remote)	1 200 kr
BLO-130A-00	Front luckor plexiglas (Block 1300 Remote)	4 700 kr
BLO-140A-00	Front skjuddörrar (Block 1300 Remote)	1 900 kr

- › Utförd i rostfrittstål
- › LED-belysning
- › Skjuddörrar på baksidan

- › Front med dubbelt isolerglas, skjuddörrar eller luckor i plexiglas
- › Automatisk avfrostning

- › Digital termostat
- › Vänsterplacerad maskin sett från baksidan

Teknisk information	A2902003t	A2932003
Mått utvändigt BxDxH	1306x619x670 mm	1310x619x670 mm
Elanslutning	230V/1/50Hz	230V/1/50Hz
Kyleffekt	464,3 W/-10°/+45°C	580 W/-10°/+45°C
Vikt brutto	100/120	100/120
Temperaturområde	+2 / +8 C	+2 / +8 C
Temperaturvisning	Digital	Digital
Köldmedium	R290A	R290A
Pris	37 500 kr	34 300 kr

OHIO I & BIG HORN REMOTE



104R700 (Service)

EXPONERINGSKYL BIG HORN REMOTE

- › Separat maskin med kylmedieslang (2 m)
- › Avlopp anslutes



1036110 stängd front

- › Utförd i rostfritt
- › Självbetjäning (SS) eller stängd front
- › Automatisk avfrostning

- › Skjutdörrar på baksidan
- › Bänklacering
- › Digital termostat

- › Belysning
- › Vänsterplacerad maskin sett från baksidan

	BIG HORN	BIG HORN	OHIO
Artikelnummer	104R700	104R100	1031110
Mått utvändigt BxDxH	705 x 620 x 640 mm	1005 x 620 x 640 mm	1210 x 630 x 635 mm
Köldmedia	R1234YF	R1234YF	R1234YF
Temperaturområde	+4...+12 °C	+4...+12 °C	+6...+12 °C
Pris servicemodell	36 100 kr	37 200 kr	22 900 kr
Artikelnummer	104R700SS	104R100SS	1036110
Pris självbetjäning	37 800 kr	39 800 kr	25 000 kr

KYLRÄNNA MED GLASLOCK GV

COLIA
 FESTIVO PORKKA Group

GV180

- » Hög kvalitativt rostfritt stål in- och utvändigt
- » Designade för professionell användning
- » Passar utmärkt till förvaring av ingredienser till pizzor, sallader och mackor mm
- » Modellerna GV-154, GV-204 och GV-254 är designade för GN, 1/3 upp till 150 mm djupa. Övriga modeller GN 1/4, 150 mm djupa

Artikelnummer	N GV135	N GV150	N GV154	N GV180
Mått utvändigt BxDxH	1342x336x450 mm	1492x336x450 mm	1492x396x450 mm	1792x336x450 mm
Elanslutning	230V/1/50Hz	230V/1/50Hz	230V/1/50Hz	230V/1/50Hz
Temperaturområde	+2...+8 °C	+2...+8 °C	+2...+8 °C	+2...+8 °C
Temperaturvisning	Digital	Digital	Digital	Digital
Anpassad för GN	5xGN 1/4	6xGN 1/4	6xGN 1/3	8xGN 1/4
Köldmedium	R600A	R600A	R600A	R600A
Pris	13 800 kr	13 900 kr	14 300 kr	14 600 kr

Artikelnummer	N GV200	N GV204	N GV225	N GV250	N GV254
Mått utvändigt BxDxH	2017x336x450 mm	2017x396x450 mm	2242x336x450 mm	2542x336x450 mm	2542x396x450 mm
Elanslutning	230V/1/50Hz	230V/1/50Hz	230V/1/50Hz	230V/1/50Hz	230V/1/50Hz
Temperaturområde	+2...+8 °C	+2...+8 °C	+2...+8 °C	+2...+8 °C	+2...+8 °C
Temperaturvisning	Digital	Digital	Digital	Digital	Digital
Anpassad för GN	9xGN 1/4	9xGN 1/3	10xGN 1/4	12xGN 1/4	12xGN 1/3
Köldmedium	R600A	R600A	R600A	R600A	R600A
Pris	14 900 kr	16 500 kr	18 000 kr	20 600 kr	21 000 kr

KYLRÄNNA MED ROSTFRITTLOCK GVL

COLIA
 FESTIVO PORKKA Group

GVL180

- » Hög kvalitativt rostfritt stål in- och utvändigt
- » Designade för professionell användning
- » Passar utmärkt till förvaring av ingredienser till pizzor, sallader och mackor mm
- » Utrustade med avlopp för att förenkla rengöring
- » Modellerna GV-154, GV-204 och GV-254 är designade för GN, 1/3 upp till 150 mm djupa. Övriga modeller GN 1/4, 150 mm djupa

Artikelnummer	N GVL135	N GVL150	N GVL154	N GVL180
Mått utvändigt BxDxH	1342x336x290 mm	1492x336x290 mm	1492x396x290 mm	1792x336x290 mm
Elanslutning	230V/1/50Hz	230V/1/50Hz	230V/1/50Hz	230V/1/50Hz
Temperaturområde	+2....+8 °C	+2....+8 °C	+2....+8 °C	+2....+8 °C
Temperaturvisning	Digital	Digital	Digital	Digital
Anpassad för GN	5xGN 1/4	6xGN 1/4	6xGN 1/3	8xGN 1/4
Köldmedium	R600A	R600A	R600A	R600A
Pris	12 800 kr	13 200 kr	13 800 kr	13 900 kr

Artikelnummer	N GVL200	N GVL204	N GVL225	N GVL250	N GVL254
Mått utvändigt BxDxH	2017x336x290 mm	2017x396x290 mm	2242x336x450 mm	2542x336x290 mm	2542x396x290 mm
Elanslutning	230V/1/50Hz	230V/1/50Hz	230V/1/50Hz	230V/1/50Hz	230V/1/50Hz
Temperaturområde	+2....+8 °C	+2....+8 °C	+2....+8 °C	+2....+8 °C	+2....+8 °C
Temperaturvisning	Digital	Digital	Digital	Digital	Digital
Anpassad för GN	9xGN 1/4	9xGN 1/3	10xGN 1/4	12xGN 1/4	12xGN 1/3
Köldmedium	R600A	R600A	R600A	R600A	R600A
Pris	14 300 kr	15 700 kr	16 000 kr	18 100 kr	19 000 kr



1020110

- › Utförd i rostfritt
- › Plexihuv
- › Automatisk avfrostning
- › Digital termostat
- › Anpassad för GN 1/3-100

Artikelnummer	1020110	1020120
Mått utvändigt BxDxH	820 x 380 x 340 mm	1380 x 380 x 340 mm
Elanslutning	3 x GN 1/3-100	6 x GN 1/3-100
Köldmedia	R1234YF	R1234YF
Temperaturområde	+4...+8 °C	+4...+8 °C
Pris	17 100 kr	20 900 kr



KYLDISKAR & VÄGGKYLAR

Flexibla kylprodukter för tydlig exponering av kyld mat eller råvaror. Få rätt temperatur anpassat för den mat och dom produkter du vill exponera. Våra kylprodukter uppfyller de hårdaste krav som ställs på kvalitet, prestanda och energiförbrukning.

MÖRNINGSKYL MEAT



M552
(Hjul är extra tillbehör)



M1152
Tillval, standard silver

Tillbehör

Artikelnummer	Beskrivning	Pris
HMEAT552	Hjul till Meat 552	1 300 kr
HMEAT1152	Hjul till Meat 1152	2 000 kr
LMEAT	Lås per/dörr	2 900 kr
TMEAT	Elektrisk tövattentork	11 300 kr

- › Jämn temperatur
- › Luftfuktighet konstant över 75%

- › Digital styrenhet
- › LED-Belysning

- › Inkl köttkrokar
- › DA version med hygrostat

Artikelnummer	MEAT552	MEAT1152
Mått utvändigt BxDxH	795 x 760 x 2015 mm	1542 x 760 x 2015 mm
Elanslutning	230V/1/50Hz-700W	230V/1/50Hz-950W
Vikt brutto	204 kg	319 kg
Temperaturområde	+1....+6 °C	+1....+6 °C
Temperaturvisning	Digital	Digital
Lås	Tillval	Tillval
Dörrupphängning	Höger	Vänster/Höger
Pris	80 800 kr	120 400 kr

Artikelnummer	MEAT552DA	MEAT1152DA
Mått utvändigt BxDxH	795 x 760 x 2015 mm	1542 x 760 x 2015 mm
Pris mörningskyl	103 700 kr	139 000 kr

EXPONERINGSDISK & KASSADISK KASIA

Exponeringsdisk Kasia Gastro

- » Rakt frontglas
- » Standard svart
- » Statisk kyla (s)
- » Digital termostat
- » Plexi skjutdörrar
- » Kylt lagerutrymme
- » Laminat front
- » GN 1/1-150 anpassad
- » Granitarbetskiva (grå)
- » Belysning LED



Kasia

Gastroline kassadisk

Gastroline neutral mm	Pris
Längd 500	4 500 kr
Längd 600	5 300 kr
Längd 700	6 200 kr
Längd 800	7 000 kr
Längd 900	7 700 kt
Längd 1000	8 700 kr
Längd 1100	9 600 kr
Längd 1200	10 400 kr
Längd 1300	11 300 kr
Längd 1400	12 000 kr
Längd 1500	12 900 kr

Tillbehör Gastroline	Pris
Granitarbetskiva (svart)	1 250:-/m
Rostfribrickbana	900:-/m
Hjul (4st)	900:-
I-Plexiskjutdörrar	400:-/m



Gastroline kassadisk.
Brickbana samt arbetskiva.

Artikelnummer	KA100	KA101	KA102	KA103	KA104
Mått utvändigt BxDxH	990 x 765 x 1200 mm	1300 x 765 x 1200 mm	1500 x 765 x 1200 mm	1700 x 765 x 1200 mm	1950 x 765 x 1200 mm
Elanslutning	230V/1/50Hz	230V/1/50Hz	230V/1/50Hz	230V/1/50Hz	230V/1/50Hz
Eleffekt	160 W	269 W	275 W	370 W	370 W
Vikt brutto	75 kg	95 kg	110 kg	125 kg	135 kg
Temperaturområde	+4...+8°C	+4...+8°C	+4...+8°C	+4...+8°C	+4...+8°C
Avfrostning	Automatisk	Automatisk	Automatisk	Automatisk	Automatisk
Pris	30 500 kr	37 700 kr	41 200 kr	44 500 kr	47 000 kr

KYLDISK MONIKA

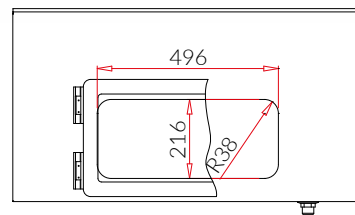
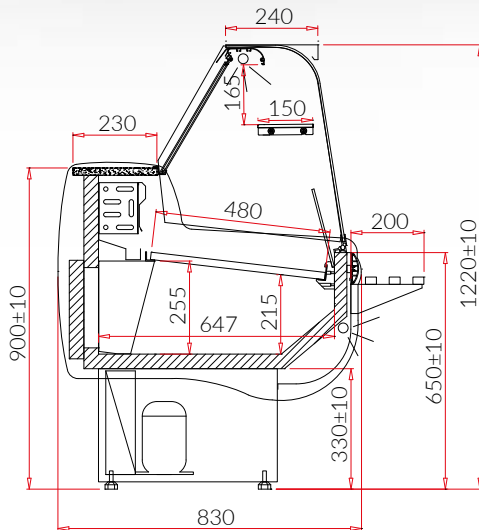
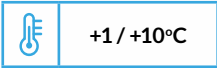

Plug in	Namn	Längd Plug in	Kapacitet	Expo yta	Pris Plug in
MO100	MONIKA 2/1.0	1070 mm	160 dm ³	0,5 m ²	27 600 kr
MO101	MONIKA 2/1.3	1310 mm	210 dm ³	0,6 m ²	30 600 kr
MO102	MONIKA 2/1.5	1510 mm	240 dm ³	0,7 m ²	32 400 kr
MO103	MONIKA 2/1.7	1710 mm	270 dm ³	0,8 m ²	35 000 kr
MO104	MONIKA 2/2.05	2050 mm	330 dm ³	1 m ²	37 900 kr
MO105	MONIKA 2/2.5	2520 mm	410 dm ³	1,25 m ²	46 600 kr

Standardutrustning	Plug in
Inbyggt kylaggregat	✓
Statisk kyla	✓
Chassi i pulverlackad vit stålplåt	✓
Front och sockel i vit pulverlackad stålplåt. Valbara färger se sid 248	✓
Isolering av ekologisk polyurethan	✓
Exponeringsyta i vitlackad stålplåt	✓
Lagerutrymme i vitlackad stålplåt	✓
Slagdörrar för lagerutrymme	✓
Arbetskiva i rostfrittstål	✓

Standardutrustning	Plug in
Aluminium profiler guld eller silver. Valbara färger se sid 248	✓
Öppningsbart välv frontglas	✓
LED belysning (färgval vit, konfektyr eller rosa)	✓
Bumber, valbara färger se sid 248	✓
Isolerade gavlar, valbara färger se sid 248	✓
Automatisk avfrostning	✓
Tövattenlåda	✓
Digital styrenhet (Carel)	✓
Kondensorfläkts alarm	✓

O Se tillbehör

ID	Tillbehör	Pris Plug in	
PIC1	Baksida i rostfritt	2 800 kr	pris/m
PIC2	Lagerutrymme i rostfrittstål	700 kr	pris/m
PIC3	Frontpanel i rostfritt stål	2 500 kr	pris/m
PIC4	Sockel i annan RAL färg, kontakta Colia	200 kr	pris/m
PIC5	Sockel gjort i rostfrittstål	900 kr	pris/m
PIC6	Exponeringsyta i rostfrittstål	900 kr	pris/m
PIC7	Exponeringsyta i vit pulverlackad stålplåt	1 400 kr	pris/m
PIC8	Exponeringsyta i syrafast rostfritt	1 500 kr	pris/m
PIC9	Lagerutrymme i syrafast rostfritt	2 400 kr	pris/m
PIC10	Epoxilackad förångare	1 300 kr	pris/m
PIC11	Skjuddörrar i plexiglas	1 100 kr	pris/m
PIC12	Arbetskiva i grå granit	700 kr	pris/m
PIC13	Arbetskiva i balmoral röd granit	1 300 kr	pris/m
PIC14	Arbetskiva i svart granit	2 200 kr	pris/m
PIC15	Okylid glashylla	1 300 kr	pris/m
PIC16	Hjul	2 700 kr	pris/m
PIC17	Lägre temperaturområde -2...+4C, inkl elavfrostning	4 200 kr	pris/m
PIC18	Avdunstingslåda	600 kr	pris/st
PIC19	Analog termometer	400 kr	pris/st
PIC20	Eluttag	500 kr	pris/st
PIC21	Väskhylla, silver eller guld	1 600 kr	pris/m
PIC22	Avdelare låg flyttbar i glas på stativ	900 kr	pris/st
PIC23	Avdelare hög fastmonterad i glas	1 000 kr	pris/st
PIC24	Fixerad mellanvägg (gjord i rfr stål i förvaringsutrymmet)	700 kr	pris/st
PIC25	Skena för flyttbar hylla	700 kr	pris/m
PIC26	Hylla för väg eller kassaregister (400x500mm)	2 800 kr	pris/st

* Pris/m gäller diskens längd

KYLDISK MONIKA DEEP

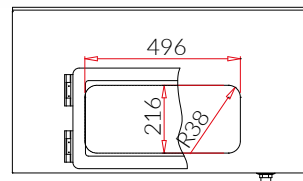
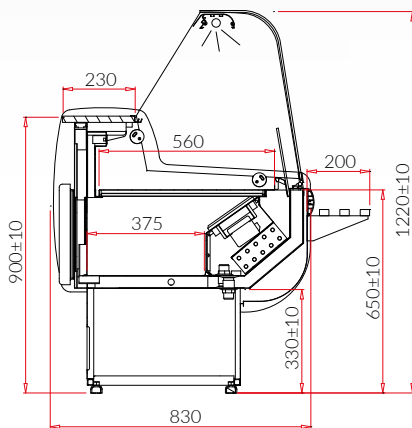
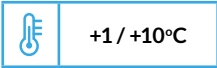

Plug in	Namn	Längd Plug in	Kapacitet	Hyll yta	Pris Plug in
MO100WG	MONIKA 2/1.0WG	1060 mm	225 dm ³	0,55 m ²	32 400 kr
MO101WG	MONIKA 2/1.3WG	1300 mm	281 dm ³	0,68 m ²	35 600 kr
MO102WG	MONIKA 2/1.5WG	1500 mm	327 dm ³	0,8 m ²	38 000 kr
MO103WG	MONIKA 2/1.7WG	1700 mm	373 dm ³	0,91 m ²	40 500 kr
MO104WG	MONIKA 2/2.05WG	2040 mm	451 dm ³	1,1 m ²	46 400 kr
MO105WG	MONIKA 2/2.5WG	2520 mm	561 dm ³	1,37 m ²	54 300 kr

Standardutrustning	Plug in
Inbyggt kylaggregat	✓
Fläktkyla	✓
Chassi i pulverlackad vit stålplåt	✓
Front och sockel i vit pulverlackad stålplåt. Valbara färger se sid 248	✓
Isolering av ekologisk polyurethan	✓
Exponeringsyta i vitlackad stålplåt	✓
Lagerutrymme i vitlackad stålplåt	✓
Slagdörrar för lagerutrymme	✓
Arbetskiva i rostfrittstål	✓

Standardutrustning	Plug in
Aluminium profiler guld eller silver. Valbara färger se sid 248	✓
Öppningsbart vävt frontglas	✓
LED belysning (färgval vit, konfektyr eller rosa)	✓
Bumber, valbara färger se sid 248	✓
Isolerade gavlar, valbara färger se sid 248	✓
Automatisk avfrostning	✓
Tövattenlåda	✓
Digital styrenhet (Carel)	✓
Kondensorfläkts alarm	✓

O Se tillbehör

ID	Tillbehör	Pris	Plug in
PIC1	Baksida i rostfritt	2 800 kr	pris/m
PIC2	Lagerutrymme i rostfrittstål	700 kr	pris/m
PIC3	Frontpanel i rostfritt stål	2 500 kr	pris/m
PIC4	Sockel i annan RAL färg, kontakta Colia	200 kr	pris/m
PIC5	Sockel gjort i rostfrittstål	900 kr	pris/m
PIC6	Exponeringsyta i rostfrittstål	900 kr	pris/m
PIC7	Exponeringsyta i vit pulverlackad stålplåt	1 400 kr	pris/m
PIC8	Exponeringsyta i syrafast rostfritt	1 500 kr	pris/m
PIC9	Lagerutrymme i syrafast rostfritt	2 400 kr	pris/m
PIC10	Epoxilackad förångare	1 300 kr	pris/m
PIC11	Skjutdörrar i plexiglas	1 100 kr	pris/m
PIC12	Arbetskiva i grå granit	700 kr	pris/m
PIC13	Arbetskiva i balmoral röd granit	1 300 kr	pris/m
PIC14	Arbetskiva i svart granit	2 200 kr	pris/m
PIC15	Okylid glashylla	1 300 kr	pris/m
PIC16	Hjul	2 700 kr	pris/m
PIC17	Lägre temperaturområde -2...+4C, inkl elavfrostning	4 200 kr	pris/m
PIC18	Avdunstingslåda	600 kr	pris/st
PIC19	Analog termometer	400 kr	pris/st
PIC20	Eluttag	500 kr	pris/st
PIC21	Väskhylla, silver eller guld	1 600 kr	pris/m
PIC22	Avdelare låg flyttbar i glas på stativ	900 kr	pris/st
PIC23	Avdelare hög fastmonterad i glas	1 000 kr	pris/st
PIC24	Fixerad mellanvägg (gjord i rfr stål i förvaringsutrymmet)	700 kr	pris/st
PIC25	Skena för flyttbar hylla	700 kr	pris/m
PIC26	Hylla för väg eller kassaregister (400x500mm)	2 800 kr	pris/st

* Pris/m gäller diskens längd

KYLDISK PICO

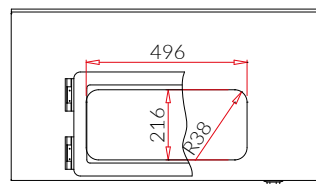
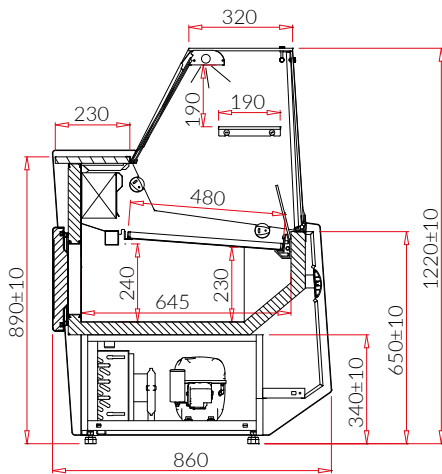
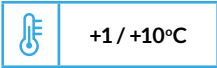

Plug in	Namn	Längd Plug in	Kapacitet	Expo yta	Pris Plug in
MO200	PICO 0.98	1060 mm	160 dm ³	0,5 m ²	30 300 kr
MO201	PICO 1.22	1300mm	210 dm ³	0,6 m ²	33 500 kr
MO202	PICO 1.42	1500 mm	240 dm ³	0,7 m ²	35 800 kr
MO203	PICO 1.62	1700 mm	270 dm ³	0,8 m ²	37 900 kr
MO204	PICO 1.96	2040 mm	330 dm ³	1 m ²	40 900 kr
MO205	PICO 2.44	2520 mm	410 dm ³	1,25 m ²	48 100 kr

Versioner		Pris
DRE	Frontpanel i trä utan bumper	5 900 kr pris/m
SELF SERVICE	Lågt frontglas för självbetjäning utan belysning & nattgardin	-900 kr pris/m

Standardutrustning	Plug in
Inbyggt kylaggregat	✓
Statisk kyla	✓
Chassi i pulverlackad vit stålplåt	✓
Front och sockel i vit pulverlackad stålplåt. Valbara färger se sid 248	✓
Isolering av ekologisk polyurethan	✓
Exponeringsyta i vitlackad stålplåt	✓
Lagerutrymme i vitlackad stålplåt	✓
Slagdörrar för lagerutrymme	✓
Arbetskiva i rostfrittstål	✓

Standardutrustning	Plug in
Aluminium profiler guld eller silver. Valbara färger se sid 248	✓
Rakt frontglas (som kan öppnas något)	✓
LED belysning (färgval vit, konfektyr eller rosa)	✓
Bumber, valbara färger se sid 248	✓
Isolerade gavlar, valbara färger se sid 248	✓
Automatisk avfrostning	✓
Tövattenlåda	✓
Digital styrenhet (Carel)	✓
Kondensorfläkts alarm	✓

O Se tillbehör

ID	Tillbehör	Pris	Plug in
PIC1	Baksida i rostfritt	2 800 kr	pris/m
PIC2	Lagerutrymme i rostfrittstål	700 kr	pris/m
PIC3	Frontpanel i rostfritt stål	2 500 kr	pris/m
PIC4	Sockel i annan RAL färg, kontakta Colia	200 kr	pris/m
PIC5	Sockel gjort i rostfrittstål	900 kr	pris/m
PIC6	Exponeringsyta i rostfrittstål	900 kr	pris/m
PIC7	Exponeringsyta i vit pulverlackad stålplåt	1 400 kr	pris/m
PIC8	Exponeringsyta i syrafast rostfritt	1 500 kr	pris/m
PIC9	Lagerutrymme i syrafast rostfritt	2 400 kr	pris/m
PIC10	Epoxilackad förångare	1 300 kr	pris/m
PIC11	Skjutdörrar i plexiglas	1 100 kr	pris/m
PIC12	Arbetskiva i grå granit	700 kr	pris/m
PIC13	Arbetskiva i balmoral röd granit	1 300 kr	pris/m
PIC14	Arbetskiva i svart granit	2 200 kr	pris/m
PIC15	Okylid glashylla	1 300 kr	pris/m
PIC16	Hjul	2 700 kr	pris/m
PIC17	Lägre temperaturområde -2...+4C, inkl elavfrostning	4 200 kr	pris/m
PIC18	Avdunstingslåda	600 kr	pris/st
PIC19	Analog termometer	400 kr	pris/st
PIC20	Eluttag	500 kr	pris/st
PIC21	Väskhylla, silver eller guld	1 600 kr	pris/m
PIC22	Avdelare låg flyttbar i glas på stativ	900 kr	pris/st
PIC23	Avdelare hög fastmonterad i glas	1 000 kr	pris/st
PIC24	Fixerad mellanvägg (gjord i rfr stål i förvaringsutrymmet)	700 kr	pris/st
PIC25	Skena för flyttbar hylla	700 kr	pris/m
PIC26	Hylla för våg eller kassaregister (400x500mm)	2 800 kr	pris/st

* Pris/m gäller diskens längd

KYLDISK PICO DEEP

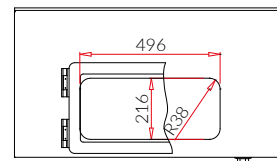
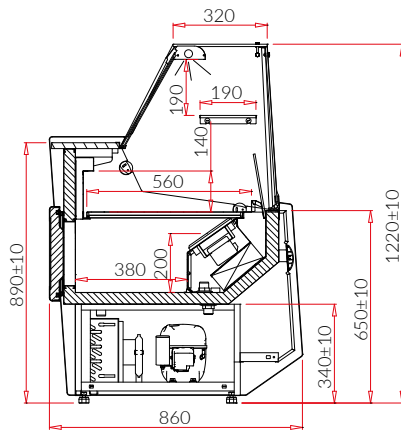
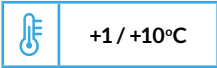

Plug in	Namn	Längd Plug in	Kapacitet	Expo yta	Pris Plug in
MO200WG	PICO DEEP 0.98	1060 mm	160 dm ³	0,5 m ²	35 300 kr
MO201WG	PICO DEEP 1.22	1300 mm	210 dm ³	0,6 m ²	37 800 kr
MO202WG	PICO DEEP 1.42	1500 mm	240 dm ³	0,8 m ²	40 500 kr
MO203WG	PICO DEEP 1.62	1700 mm	270 dm ³	0,9 m ²	43 300 kr
MO204WG	PICO DEEP 1.96	2040 mm	330 dm ³	1,1 m ²	47 500 kr
MO205WG	PICO DEEP 2.44	2520 mm	410 dm ³	1,4 m ²	55 400 kr

Versioner		Pris
DRE	Frontpanel i trä utan bumper	5 900 kr pris/m
SELF SERVICE	Lågt frontglas för självbetjäning utan belysning & nattgardin	-900 kr pris/m

Standardutrustning	Plug in
Inbyggt kylaggregat	✓
Fläktkyla	✓
Chassi i pulverlackad vit stålplåt	✓
Front och sockel i vit pulverlackad stålplåt. Valbara färger se sid 248	✓
Isolering av ekologisk polyurethan	✓
Exponeringsyta i vitlackad stålplåt	✓
Lagerutrymme i vit pulverlackad stålplåt	✓
Slagdörrar för lagerutrymme	✓
Arbetskiva i rostfrittstål	✓

Standardutrustning	Plug in
Väskhylla, silver eller guld	✓
Rakt frontglas (som kan öppnas något)	✓
LED belysning (färgval vit, konfektyr eller rosa)	✓
Digital styrenhet (Carel)	✓
Isolerade gavlar, valbara färger se sid 248	✓
Automatisk avfrostning	✓
Tövattenlåda	✓
Digital styrenhet (Carel)	✓
Kondensorfläkts alarm	✓

O Se tillbehör

ID	Tillbehör	Pris Plug in	
PIC1	Baksida i rostfritt	2 800 kr	pris/m
PIC2	Lagerutrymme i rostfrittstål	700 kr	pris/m
PIC3	Frontpanel i rostfritt stål	2 500 kr	pris/m
PIC4	Sockel i annan RAL färg, kontakta Colia	200 kr	pris/m
PIC5	Sockel gjort i rostfrittstål	900 kr	pris/m
PIC6	Exponeringsyta i rostfrittstål	900 kr	pris/m
PIC7	Exponeringsyta i vit pulverlackad stålplåt	1 400 kr	pris/m
PIC8	Exponeringsyta i syrafast rostfritt	1 500 kr	pris/m
PIC9	Lagerutrymme i syrafast rostfritt	2 400 kr	pris/m
PIC10	Epoxilackad förångare	1 300 kr	pris/m
PIC11	Skjutdörrar i plexiglas	1 100 kr	pris/m
PIC12	Arbetskiva i grågranit	700 kr	pris/m
PIC13	Arbetskiva i balmoral röd granit	1 300 kr	pris/m
PIC14	Arbetskiva i svart granit	2 200 kr	pris/m
PIC15	Okylid glashylla	1 300 kr	pris/m
PIC16	Hjul	2 700 kr	pris/m
PIC17	Lägre temperaturområde -2...+4C, inkl elavfrostning	4 200 kr	pris/m
PIC18	Avdunstingslåda	600 kr	pris/st
PIC19	Analog termometer	400 kr	pris/st
PIC20	Eluttag	500 kr	pris/st
PIC21	Väskhylla, silver eller guld	1 600 kr	pris/m
PIC22	Avdelare låg flyttbar i glas på stativ	900 kr	pris/st
PIC23	Avdelare hög fastmonterad i glas	1 000 kr	pris/st
PIC24	Fixerad mellanvägg (gjord i rfr stål i förvaringsutrymme)	700 kr	pris/st
PIC25	Skena för flyttbar hylla	700 kr	pris/m
PIC26	Hylla för väg eller kassaregister (400x500mm)	2 800 kr	pris/st

* Pris/m gäller diskens längd

KYLDISK BASIA NEO

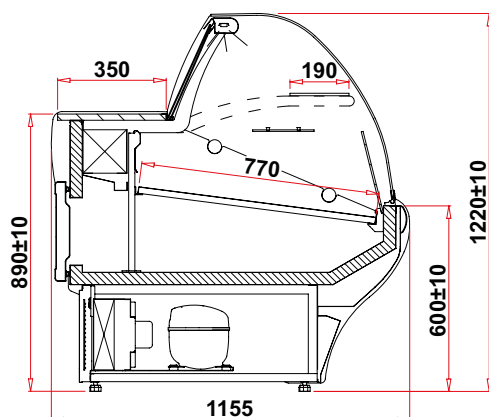
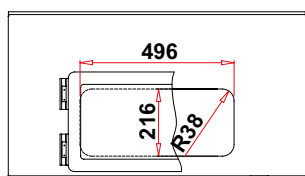
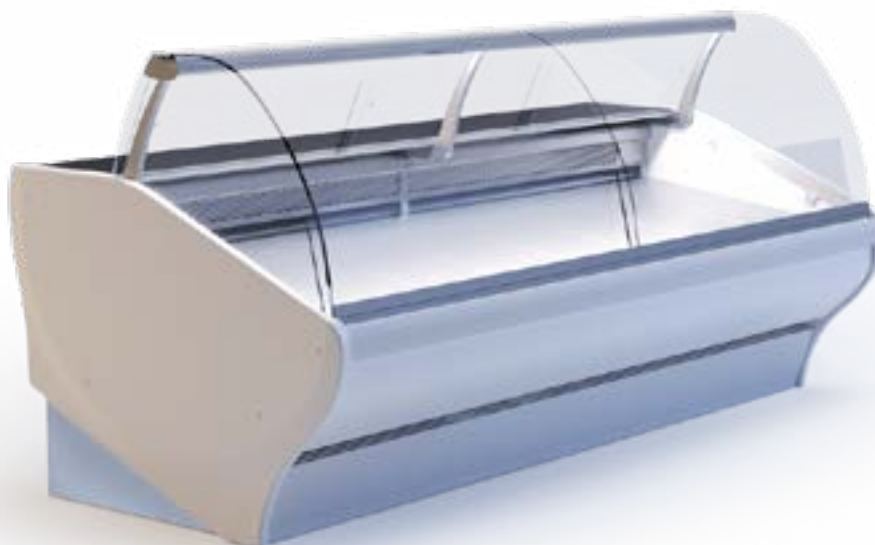
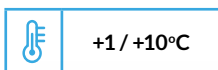

Plug in	C-kyla	Namn	Längd Plug in	Längd C-kyla	Kapacitet	Expo yta	Pris Plug in	Pris C-kyla
BN120	BN120-c	BASIA NEO 0.94 S	1020 mm	938 mm	115 dm ³	0,7 m ²	33 600 kr	24 100 kr
BN130	BN130-c	BASIA NEO 1.25 S	1330 mm	1250 mm	155 dm ³	1,0 m ²	37 100 kr	28 600 kr
BN140	BN140-c	BASIA NEO 1.56 S	1650 mm	1563 mm	193 dm ³	1,2 m ²	43 600 kr	34 100 kr
BN150	BN150-c	BASIA NEO 1.88 S	1960 mm	1875 mm	233 dm ³	1,4 m ²	48 500 kr	38 500 kr
BN160	BN160-c	BASIA NEO 2.50 S	2580 mm	2500 mm	310 dm ³	1,9 m ²	56 600 kr	44 600 kr
BN170	BN170-c	BASIA NEO 3.13 S	3210 mm	3125 mm	388 dm ³	2,4 m ²	72 000 kr	57 800 kr
BN180	BN180-c	BASIA NEO 3.75 S	3830 mm	3750 mm	465 dm ³	2,9 m ²	79 900 kr	64 400 kr
BN190	BN190-c	BASIA NEO NW90 S	-	-	150 dm ³	0,8 m ²	51 400 kr	43 500 kr
BN195W	BN195W-c	BASIA NEO NZ90 W	-	-	170 dm ³	1,0 m ²	54 100 kr	46 900 kr

Versioner		Pris
FISHBN	Exponeringsyta i syrafast rfr med avlopp & epoxilackad förångare. Epoxylackad kondensor	5 600 kr pris/m
GASTROBN	Rfr ram anpassad för GN-kantiner	6 500 kr pris/m
BAINMARIEBN	Vattenbad och infraröda halogen lampor(Endast Plug-in) +30 ÷ +90°C	4 000 kr pris/m
SELFSERVICEBN	Lågt frontglas för självbetjäning utan belysning & nattgardin	-800 kr pris/m

Standardutrustning	Plug in	C-kyla
Standard utrustning	✓	✗
Inbyggt kylaggregat (plug in)	✗	✓
Extern kompressor (c-kyla)	✓	✓
Statiskkyla	✓	✓
Start och stoppavfrostning	✓	✗
Avlopp för kondensvatten	✓	✓
Elektronisk styrenhet med digital display	✓	✓
Rostfritt exponeringsyta	✓	✓
Pulverlackat förvaringsutrymme	✓	✓
LED Belysning	✓	✓

Standardutrustning	Plug in	C-kyla
Pulverlackat chassi	✓	✓
Rostfriarbetsyta	✓	✓
Böjt frontglas	✓	✓
Bumper PCV	✓	✓
Aluminium profiler	✓	✓
Gavlar ABS	✓	O
Termometer för exponeringsytan	✓	✓
Slagdörrar till förvaringsutrymmet	✓	✓
Polyurethan isolering CFC fri	✓	✓
Kondensor alarm	✓	✗

O Se tillbehör

Tillbehör	ID Plug in	Pris Plug In	ID C-kyla	Pris C-kyla	
Isolerade gavlar, valbara färger	BNEO1	0 kr	BNEOCC1	5 600 kr	pris/set
Utan gavlar förberedd för multiplexing	BNEO2	-3 000 kr	BNEOCC2	0 kr	pris/st
Baksida i rostfritt	BNEO3	2 800 kr	BNEOCC3	2 800 kr	pris/m
Framsida och sidor i rostfritt	BNEO4	3 300 kr	BNEOCC4	3 300 kr	pris/m
Pulverlackat chassi front/gavlar - dpecial RAL - (kontakta Colia)	BNEO5	1 000 kr	BNEOCC5	1 000 kr	pris/m
Pulverlackad displayyta, valbara färger	BNEO6	0 kr	BNEOCC6	0 kr	pris/m
Exponeringsyta i syrafast rostfritt	BNEO7	1 200 kr	BNEOCC7	1 200 kr	pris/m
Exponeringstrappa 2 nivåer i rfr stål	BNEO8	800 kr	BNEOCC8	800 kr	pris/m
Exponeringstrappa 3 nivåer i rfr stål	BNEO9	800 kr	BNEOCC9	800 kr	pris/m
Exponeringsyta i rostfritt	BNEO10	1 800 kr	BNEOCC10	1 800 kr	pris/m
Lagerutrymme i syrafast rostfritt	BNEO11	3 000 kr	BNEOCC11	3 000 kr	pris/m
pulverlackad förångare	BNEO12	1 200 kr	BNEOCC12	1 200 kr	pris/m
Nattgardin gjord i plexiglas	BNEO13	1 200 kr	BNEOCC13	1 200 kr	pris/m
Arbetskiva i grå granit	BNEO14	1 000 kr	BNEOCC14	1 000 kr	pris/m
Arbetskiva i balmoral röd granit	BNEO15	1 500 kr	BNEOCC15	1 500 kr	pris/m
Arbetskiva i svart granit	BNEO16	2 600 kr	BNEOCC16	2 600 kr	pris/m
Extra glashyll (okylid)	BNEO17	1 300 kr	BNEOCC17	1 300 kr	pris/m
Rostfri utlömningshylla ovan frontglas	BNEO18	1 200 kr	BNEOCC18	1 200 kr	pris/m
Hjul	BNEO19	2 500 kr	BNEOCC19	N/A	pris/m
Fläktkyla	BNEO20	2 800 kr	BNEOCC20	2 800 kr	pris/m
Extra LED belysning, lampprofilen i toppen	BNEO21	1 400 kr	BNEOCC21	1 400 kr	pris/m
Elavfrostning av förångare	BNEO22	1 400 kr	BNEOCC22	1 400 kr	pris/m
Lägre temperaturområde -2...+4C, inkl elavfrostning	BNEO23	4 100 kr	BNEOCC23	1 900 kr	pris/m
Avdunstingslåda	BNEO24	500 kr	BNEOCC24	0 kr	pris/st
LED belysning under fronten, valbara färger	BNEO25	1 000 kr	BNEOCC25	1 000 kr	pris/m
Eluttag	BNEO26	500 kr	BNEOCC26	500 kr	pris/st
Väskhylla (aluminium profiler) valbara färger	BNEO27	1 500 kr	BNEOCC27	1 500 kr	pris/m
Avdelare låg flyttbar i glas på stativ	BNEO28	800 kr	BNEOCC28	800 kr	pris/st
Avdelare hög fastmonterad i glas	BNEO29	1 000 kr	BNEOCC29	1 000 kr	pris/st
Avdelare hög fastmonterad i rfr	BNEO30	800 kr	BNEOCC30	800 kr	pris/st
Fixerad isolerad avdelare (ökar modul längden med 30 mm)	BNEO31	5 000 kr	BNEOCC31	5 000 kr	pris/st
Skena för flyttbar hylla	BNEO32	700 kr	BNEOCC32	700 kr	pris/m
Hylla för våg eller kassaregister (400x500mm)	BNEO33	2 600 kr	BNEOCC33	2 600 kr	pris/st
UVC box modell 0.94 / 1.25 / 1.56 / 1.88 / NW90 / NZ90 endast för enheter med fläktkyla)	BNEO34	6 100 kr	BNEOCC34	6 100 kr	pris/set
UVC box modell 2.50 / 3.13 / 3.75 endast för enheter med fläktkyla)	BNEO35	8 600 kr	BNEOCC35	8 600 kr	pris/set

* Pris/m gäller diskens längd

KYLDISK SANTIAGO

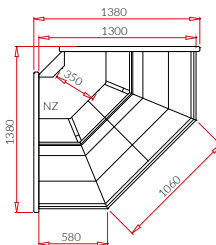
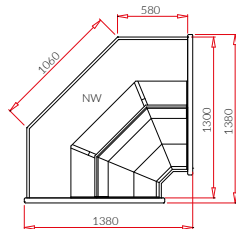
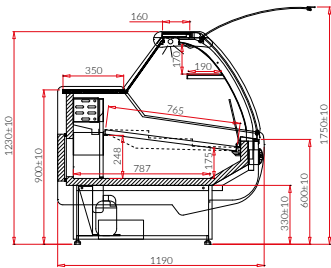
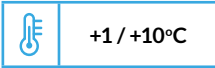

Plug in	C-kyla	Namn	Längd Plug in	Längd C-kyla	Kapacitet	Expo yta	Pris Plug in	Pris C-kyla
SA100	SA100-c	SANTIAGO 1.1 S	1040 mm	960 mm	183 dm ³	0,7 m ²	42 000 kr	33 400 kr
SA101	SA101-c	SANTIAGO 1.4 S	1370 mm	1290 mm	243 dm ³	1 m ²	47 800 kr	38 000 kr
SA102	SA102-c	SANTIAGO 1.7 S	1670 mm	1590 mm	303 dm ³	1,2 m ²	55 400 kr	45 100 kr
SA103	SA103-c	SANTIAGO 2.1 S	2000 mm	1920 mm	366 dm ³	1,4 m ²	63 900 kr	52 300 kr
SA104	SA104-c	SANTIAGO 2.5 S	2540 mm	2460 mm	486 dm ³	1,9 m ²	72 500 kr	61 000 kr
SA180	SA180-c	SANTIAGO 3.75 S	3830 mm	3750 mm	609 dm ³	2,4 m ²	62 300 kr	82 800 kr
SA107	SA107-c	SANTIAGO NWS	1300 mm	1300 mm	729 dm ³	2,9 m ²	68 300 kr	59 900 kr
SA106W	SA106W-c	SANTIAGO NZW	1380 mm	1380 mm	150 dm ³	0,9 m ²	73 500 kr	62 300 kr

Versioner

Pris

DRE	Frontpanel i trä utan bumper	5 900 kr	pris/m
FISH	Exponeringsyta i syrafast rfr med avlopp & epoxilackad förångare. Epoxylackade på alla sidor.	7 200 kr	pris/m
GASTRO	Rfr ram anpassad för GN-kantiner	8 000 kr	pris/m
BAIN-MARIE	Vattenbad och infraröda halogen lampor	5 400 kr	pris/m
SELF SERVICE	Lågt frontglas för självbetjäning utan belysning & nattgardin	-900 kr	pris/m

Standardutrustning	Plug in	C-kyla
Inbyggt kylaggregat	✓	-
Extern kompressor (c-kyla)	-	✓
Multiplexing för ihopbyggnad i linje	O	✓
Fläktkyla	✓	✓
Chassi i pulverlackad vit stålplåt	✓	✓
Front och sockel i vit pulverlackad stålplåt. Valbara färger se sid 248	✓	✓
Isolering av ekologisk polyurethan	✓	✓
Exponeringsyta i rostfrittstål	✓	✓
Lagerutrymme i rostfrittstål	✓	✓
Slagdörrar för lagerutrymme	✓	✓

Standardutrustning	Plug in	C-kyla
Arbetskiva i svart granit	✓	✓
Inre ram och aluminiumprofiler i anodiserad silver eller guld, färgval se sid 248	✓	✓
Front glas med teleskopiskt lyftsystm	✓	✓
Skjutdörrar i plexiglas	✓	✓
LED belysning (färgval vit, konfektyr eller rosa)	✓	✓
Bumber, valbara färger se sid 248	✓	O
Isolerade gavlar, valbara färger se sid 248	✓	✓
Automatisk avfrostning	✓	-
Tövattenlåda	✓	✓
Digital styrenhet (Carel)	✓	-
Kondensorfäläts alarm	✓	-

O Se tillbehör

ID	Tillbehör	Pris Plug in	Pris C-kyla	
SAM1	Isolerade gavlar, valbara färger se sid 248	- kr	1 100 kr	pris/set
SAM2	Utan gavlar förberedd för multiplexing	-2 400 kr	- kr	pris/st
SAM3	Front glas med teleskopiskt lyftsystm	7 600 kr	7 600 kr	pris/m
SAM4	Baksida i rostfritt	2 800 kr	2 800 kr	pris/m
SAM5	Lagerutrymme i rostfrittstål	700 kr	700 kr	pris/m
SAM6	Frontpanel i annan RAL färg, kontakta Colia	700 kr	700 kr	pris/m
SAM7	Frontpanel i rostfritt stål	2 500 kr	2 500 kr	pris/m
SAM8	Sockel i annan RAL färg, kontakta Colia	100 kr	100 kr	pris/m
SAM9	Sockel gjort i rostfrittstål	900 kr	900 kr	pris/m
SAM10	Exponeringsyta i syrafast rostfritt	1 100 kr	1 100 kr	pris/m
SAM11	Lagerutrymme i syrafast rostfritt	1 700 kr	1 700 kr	pris/m
SAM12	Exponeringstrappa 2 nivåer i rfr stål	2 000 kr	2 000 kr	pris/m
SAM13	Exponeringstrappa 3 nivåer i rfr stål	2 700 kr	2 700 kr	pris/m
SAM14	Exponeringstrappa 2 nivåer i syrafast rfr stål	2 800 kr	2 800 kr	pris/m
SAM15	Exponeringstrappa 3 nivåer i syrafast rfr stål	3 600 kr	3 600 kr	pris/m
SAM16	Epoxilackad förångare	1 300 kr	1 300 kr	pris/m
SAM17	Arbetskiva i balmoral röd granit	900 kr	900 kr	pris/m
SAM18	Arbetskiva i svart granit	2 000 kr	2 000 kr	pris/m
SAM19	Arbetskiva i rostfrittstål	- kr	- kr	pris/m
SAM20	Okylid glashylla	3 000 kr	3 000 kr	pris/m
SAM21	Hjul	2 700 kr	2 700 kr	pris/m
SAM22	Fläktkyla	2 800 kr	2 800 kr	pris/m
SAM23	Lägre temperaturområde -2...+4C, inkl elavfrostning	4 200 kr	4 200 kr	pris/m
SAM24	Avdunstingslåda	600 kr	600 kr	pris/st
SAM25	Analog termometer	400 kr	400 kr	pris/st
SAM26	Elektrisktlås för frontglas	1 000 kr	1 000 kr	pris/st
SAM27	Eluttag	500 kr	500 kr	pris/st
SAM28	Väskhylla, silver eller guld	1 600 kr	1 600 kr	pris/m
SAM29	Avdelare låg flyttbar i glas på stativ	900 kr	900 kr	pris/st
SAM30	Avdelare hög fastmonterad i glas	1 000 kr	1 000 kr	pris/st
SAM31	Fixerad mellanvägg (gjord i rfr stål i förvaringsutrymmet)	700 kr	700 kr	pris/st
SAM32	Skena för flyttbar hylla	700 kr	700 kr	pris/m
SAM33	Hylla för våg eller kassaregister (400x500mm)	2 800 kr	2 800 kr	pris/st
SAM34	Nattgardin gjord i plexiglas	1 200 kr	1 200 kr	pris/m
SAM35	Elektronisk expansionsventil	- kr	10 300 kr	pris/st

* Pris/m gäller diskens längd

KYLDISK SANTIAGO DEEP

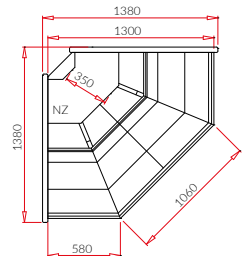
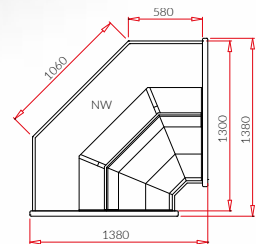
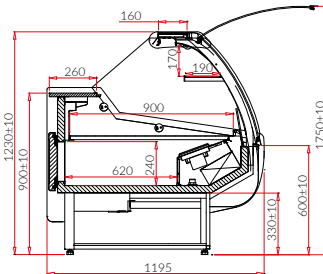
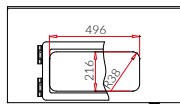
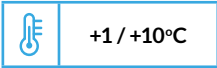

Plug in	C-kyla	Namn	Längd Plug in	Längd C-kyla	Kapacitet	Hyll yta	Pris Plug in	Pris C-kyla
SA100WG	SA100WG-c	SANTIAGO 1.1 S	1040	960	143	0,86	46 500 kr	36 400 kr
SA101WG	SA101WG-c	SANTIAGO 1.4 S	1370	1290	192	1,16	52 900 kr	41 900 kr
SA102WG	SA102WG-c	SANTIAGO 1.7 S	1670	1590	237	1,43	62 600 kr	51 400 kr
SA103WG	SA103WG-c	SANTIAGO 2.1 S	2000	1920	286	1,73	71 800 kr	60 300 kr
SA104WG	SA104WG-c	SANTIAGO 2.5 S	2540	2460	366	2,21	83 000 kr	68 100 kr
SA180WG	SA180WG-c	SANTIAGO 3.75 S	3830	3750	558	3,38	112 100 kr	95 100 kr
SA107WG	SA107WG-c	SANTIAGO NWS	1380	1300	-	1,1	78 400 kr	70 800 kr
SA106WG	SA106WG-c	SANTIAGO NZW	1380	1300	-	1	76 800 kr	69 400 kr

Versioner		Pris	
DRE	Frontpanel i trä utan bumper	5 900 kr	pris/m
FISH	Exponeringsyta i syrafast rfr med avlopp & epoxilackad förångare. Epoxylackade på alla sidor.	7 200 kr	pris/m
GASTRO	Rfr ram anpassad för GN-kantiner	8 000 kr	pris/m
BAIN-MARIE	Vattenbad och infraröda halogen lampor	5 400 kr	pris/m
SELF SERVICE	Lågt frontglas för självbetjäning utan belysning & nattgardin	-900 kr	pris/m

Standardutrustning	Plug in	C-kyla
Inbyggt kylaggregat	✓	-
Extern kompressor (c-kyla)	-	✓
Multiplexing för ihopbyggnad i linje	O	✓
Fläktkyla	✓	✓
Chassi i pulverlackad vit stålplåt	✓	✓
Front och sockel i vit pulverlackad stålplåt. Valbara färger se sid 248	✓	✓
Isolering av ekologisk polyurethan	✓	✓
Exponeringsyta i rostfrittstål	✓	✓
Lagerutrymme i rostfrittstål	✓	✓
Slagdörrar för lagerutrymme	✓	✓

Standardutrustning	Plug in	C-kyla
Arbetskiva i svart granit	✓	✓
Inre ram och aluminiumprofiler i anodiserad silver eller guld, färgval se sid 248	✓	✓
Välvt frontglas med teleskopiskt lyftsysteem	✓	✓
Skjutdörrar i plexiglas	✓	✓
LED belysning (färgval vit, konfektyr eller rosa)	✓	✓
Bumber, valbara färger se sid 248	✓	O
Isolerade gavlar, valbara färger se sid 248	✓	✓
Automatisk avfrostning	✓	-
Tövattenlåda	✓	✓
Digital styrenhet (Carel)	✓	-
Kondensorfläkts alarm	✓	-

O Se tillbehör

ID	Tillbehör	Pris Plug in	Pris C-kyla	
SAM1	Isolerade gavlar, valbara färger se sid 248	- kr	1 100 kr	pris/set
SAM2	Utan gavlar förberedd för multiplexing	-2 400 kr	- kr	pris/st
SAM3	Front glas med teleskopiskt lyftsysteem	7 600 kr	7 600 kr	pris/m
SAM4	Baksida i rostfritt	2 800 kr	2 800 kr	pris/m
SAM5	Lagerutrymme i rostfrittstål	700 kr	700 kr	pris/m
SAM6	Frontpanel i annan RAL färg, kontakta Colia	700 kr	700 kr	pris/m
SAM7	Frontpanel i rostfritt stål	2 500 kr	2 500 kr	pris/m
SAM8	Sockel i annan RAL färg, kontakta Colia	100 kr	100 kr	pris/m
SAM9	Sockel gjort i rostfrittstål	900 kr	900 kr	pris/m
SAM10	Exponeringsyta i syrafast rostfritt	1 100 kr	1 100 kr	pris/m
SAM11	Lagerutrymme i syrafast rostfritt	1 700 kr	1 700 kr	pris/m
SAM12	Exponeringstrappa 2 nivåer i rfr stål	2 000 kr	2 000 kr	pris/m
SAM13	Exponeringstrappa 3 nivåer i rfr stål	2 700 kr	2 700 kr	pris/m
SAM14	Exponeringstrappa 2 nivåer i syrafast rfr stål	2 800 kr	2 800 kr	pris/m
SAM15	Exponeringstrappa 3 nivåer i syrafast rfr stål	3 600 kr	3 600 kr	pris/m
SAM16	Epoxilackad förångare	1 300 kr	1 300 kr	pris/m
SAM17	Arbetskiva i balmoral röd granit	900 kr	900 kr	pris/m
SAM18	Arbetskiva i svart granit	2 000 kr	2 000 kr	pris/m
SAM19	Arbetskiva i rostfrittstål	- kr	- kr	pris/m
SAM20	Okylid glashylla	3 000 kr	3 000 kr	pris/m
SAM21	Hjul	2 700 kr	2 700 kr	pris/m
SAM22	Fläktkyla	2 800 kr	2 800 kr	pris/m
SAM23	Lägre temperaturområde -2...+4C, inkl elavfrostning	4 200 kr	4 200 kr	pris/m
SAM24	Avdunstingslåda	600 kr	600 kr	pris/st
SAM25	Analog termometer	400 kr	400 kr	pris/st
SAM26	Elektrisklås för frontglas	1 000 kr	1 000 kr	pris/st
SAM27	Eluttag	500 kr	500 kr	pris/st
SAM28	Väskhylla, silver eller guld	1 600 kr	1 600 kr	pris/m
SAM29	Avdelare låg flyttbar i glas på stativ	900 kr	900 kr	pris/st
SAM30	Avdelare hög fastmonterad i glas	1 000 kr	1 000 kr	pris/st
SAM31	Fixerad mellanvägg (gjord i rfr stål i förvaringsutrymme)	700 kr	700 kr	pris/st
SAM32	Skena för flyttbar hylla	700 kr	700 kr	pris/m
SAM33	Hylla för våg eller kassaregister (400x500mm)	2 800 kr	2 800 kr	pris/st
SAM34	Nattgardin gjord i plexiglas	1 200 kr	1 200 kr	pris/m
SAM35	Elektronisk expansionsventil	- kr	10 300 kr	pris/st

* Pris/m gäller diskens längd

KYLDISK SANTIAGO M

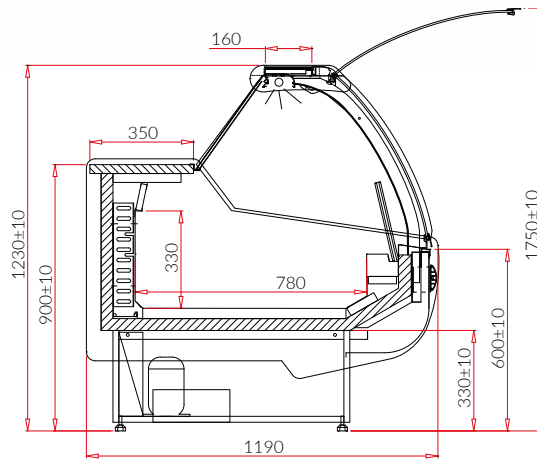
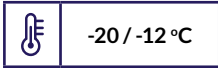

Plug in	Namn	Längd Plug in	Kapacitet	Hyll yta	Pris Plug in
SA101M	SANTIAGOM 1.4W	1380 mm	240 dm ³	0,86 m ²	85 600 kr
SA102M	SANTIAGOM 1.7W	1680 mm	300 dm ³	1,16 m ²	95 500 kr
SA103M	SANTIAGOM 2.1W	2010 mm	360 dm ³	1,43 m ²	113 800 kr
SA104M	SANTIAGOM 2.5W	2540 mm	400 dm ³	1,73 m ²	133 600 kr

Versioner		Pris
DRE	Frontpanel i trä utan bumper	5 900 kr pris/m

Standardutrustning	Plug in
Inbyggt kylaggregat	✓
Fläktkyla	✓
Chassi i pulverlackad vit stålplåt	✓
Front och sockel i vit pulverlackad stålplåt. Valbara färger se sid 248	✓
Isolering av ekologisk polyurethan	✓
Isolering av ekologisk polyurethan	✓
Arbetskiva i grå granit (20mm)	✓
Inre ram och aluminiumprofiler i anodiserad silver eller guld, färgval se sid 248	✓
Välvt frontglas med teleskopiskt lyftsystem	✓

Standardutrustning	Plug in
Skjutdörrar i plexiglas	✓
LED belysning (färgval vit, konfektyr eller rosa)	✓
Bumper, färgval se sid 248	✓
Isolerade gavlar, valbara färger se sid 248	✓
Automatisk avfrostning	✓
Avdunstningslåda	✓
Digital styrenhet (Carel)	✓
Kondensorfläkts alarm	✓

O Se tillbehör

ID	Tillbehör	Pris Plug in	Pris C-kyla	
SAM1	Isolerade gavlar, valbara färger se sid 248	- kr	1 100 kr	pris/set
SAM2	Utan gavlar förberedd för multiplexing	-2 400 kr	- kr	pris/st
SAM3	Front glas med teleskopiskt lyftsystem	7 600 kr	7 600 kr	pris/m
SAM4	Baksida i rostfritt	2 800 kr	2 800 kr	pris/m
SAM5	Lagerutrymme i rostfrittstål	700 kr	700 kr	pris/m
SAM6	Frontpanel i annan RAL färg, kontakta Colia	700 kr	700 kr	pris/m
SAM7	Frontpanel i rostfritt stål	2 500 kr	2 500 kr	pris/m
SAM8	Sockel i annan RAL färg, kontakta Colia	100 kr	100 kr	pris/m
SAM9	Sockel gjort i rostfrittstål	900 kr	900 kr	pris/m
SAM10	Exponeringsyta i syrafast rostfritt	1 100 kr	1 100 kr	pris/m
SAM11	Lagerutrymme i syrafast rostfritt	1 700 kr	1 700 kr	pris/m
SAM12	Exponeringstrappa 2 nivåer i rfr stål	2 000 kr	2 000 kr	pris/m
SAM13	Exponeringstrappa 3 nivåer i rfr stål	2 700 kr	2 700 kr	pris/m
SAM14	Exponeringstrappa 2 nivåer i syrafast rfr stål	2 800 kr	2 800 kr	pris/m
SAM15	Exponeringstrappa 3 nivåer i syrafast rfr stål	3 600 kr	3 600 kr	pris/m
SAM16	Epoxilackad förångare	1 300 kr	1 300 kr	pris/m
SAM17	Arbetskiva i balmoral röd granit	900 kr	900 kr	pris/m
SAM18	Arbetskiva i svart granit	2 000 kr	2 000 kr	pris/m
SAM19	Arbetskiva i rostfrittstål	- kr	- kr	pris/m
SAM20	Okylid glashylla	3 000 kr	3 000 kr	pris/m
SAM21	Hjul	2 700 kr	2 700 kr	pris/m
SAM22	Fläktkyla	2 800 kr	2 800 kr	pris/m
SAM23	Lägre temperaturområde -2...+4C, inkl elavfrostning	4 200 kr	4 200 kr	pris/m
SAM24	Avdunstningslåda	600 kr	600 kr	pris/st
SAM25	Analog termometer	400 kr	400 kr	pris/st
SAM26	Elektrisktlås för frontglas	1 000 kr	1 000 kr	pris/st
SAM27	Eluttag	500 kr	500 kr	pris/st
SAM28	Väskhylla, silver eller guld	1 600 kr	1 600 kr	pris/m
SAM29	Avdelare låg flyttbar i glas på stativ	900 kr	900 kr	pris/st
SAM30	Avdelare hög fastmonterad i glas	1 000 kr	1 000 kr	pris/st
SAM31	Fixerad mellanvägg (gjord i rfr stål i förvaringsutrymmet)	700 kr	700 kr	pris/st
SAM32	Skena för flyttbar hylla	700 kr	700 kr	pris/m
SAM33	Hylla för våg eller kassaregister (400x500mm)	2 800 kr	2 800 kr	pris/st
SAM34	Nattgardin gjord i plexiglas	1 200 kr	1 200 kr	pris/m
SAM35	Elektronisk expansionsventil	- kr	10 300 kr	pris/st

* Pris/m gäller diskens längd

KASSADISK SANTIAGO

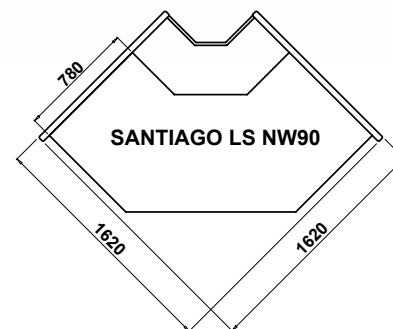
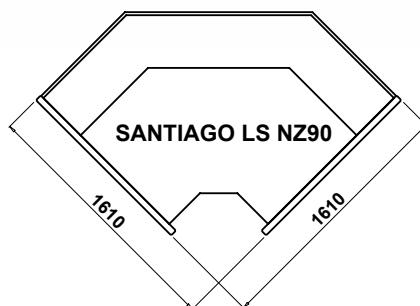
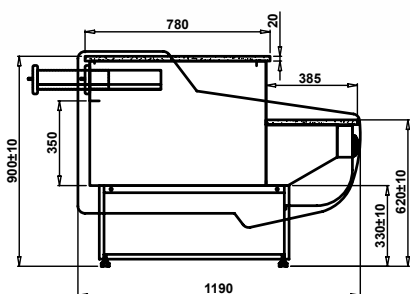

ID	Namn	Längd	Pris
LS/SA400	KASSADISK SANTIAGO 0.4	400 mm	7 100 kr
LS/SA500	KASSADISK SANTIAGO 0.5	500 mm	8 400 kr
LS/SA600	KASSADISK SANTIAGO 0.6	600 mm	9 800 kr
LS/SA700	KASSADISK SANTIAGO 0.7	700 mm	11 400 kr
LS/SA800	KASSADISK SANTIAGO 0.8	800 mm	12 600 kr
LS/SA900	KASSADISK SANTIAGO 0.9	900 mm	13 900 kr
LS/SA1000	KASSADISK SANTIAGO 1.0	1000 mm	15 100 kr
LS/SA1100	KASSADISK SANTIAGO 1.1	1100 mm	16 800 kr
LS/SA1200	KASSADISK SANTIAGO 1.2	1200 mm	18 000 kr
LS/SA1300	KASSADISK SANTIAGO 1.3	1300 mm	19 400 kr
LS/SA1400	KASSADISK SANTIAGO 1.4	1400 mm	20 600 kr
LS/SA1500	KASSADISK SANTIAGO 1.5	1500 mm	21 900 kr
LS/SANZ	KASSADISK SANTIAGO NW90	1500 mm	37 100 kr
LS/SANW	KASSADISK SANTIAGO NZ90	1500 mm	17 100 kr

Standardutrustning	Plug in
Utvändiga träpaneler, valbara färger se sid 248	✓
Utdragbar låda, ej kompatibelt med L=04, och 0,5	✓
Bumber, valbara färger se sid 248	✓

Standardutrustning	Plug in
Arbetskiva i grå granit	✓
Eluttag	✓
	○ Se tillbehör

ID	Tillbehör	Pris	
SK1	Isolerad plastgavel, vänster, färgval se sid 248	2 200 kr	pris/st
SK2	Isolerad plastgavel, höger, färgval se sid 248	2 200 kr	pris/st
SK3	Isolerad trägavel, vänster, färgval se sid 248	2 800 kr	pris/st
SK4	Isolerad trägavel, höger, färgval se sid 248	2 800 kr	pris/st
SK5	Arbetskiva i rfr	- kr	pris/m
SK6	Arbetskiva i balmoral röd granit	3 400 kr	pris/m
SK7	Arbetskiva i svart granit	5 900 kr	pris/m

* Pris/m gäller diskens längd

KYLDISK LUZON

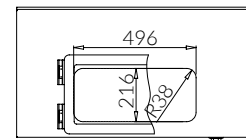
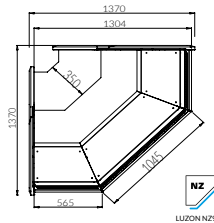
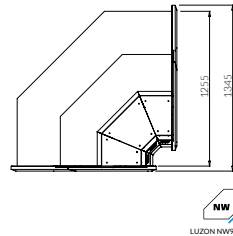
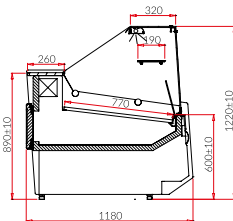
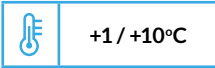

Plug in	C-kyla	Namn	Längd Plug in	Längd C-kyla	Kapacitet	Hyll yta	Pris Plug in	Pris C-kyla
BA220	BA220-c	LUZON 0.94	1020 mm	938 mm	183 dm ³	0,7 m ²	34 300 kr	24 100 kr
BA230	BA230-c	LUZON 1.25	1330 mm	1250 mm	243 dm ³	1 m ²	37 900 kr	28 000 kr
BA240	BA240-c	LUZON 1.56	1645 mm	1563 mm	303 dm ³	1,2 m ²	43 600 kr	33 100 kr
BA250	BA250-c	LUZON 1.88	1960 mm	1875 mm	366 dm ³	1,4 m ²	50 500 kr	36 600 kr
BA260	BA260-c	LUZON 2.50	2580 mm	2500 mm	486 dm ³	1,9 m ²	59 000 kr	44 600 kr
BA270	BA270-c	LUZON 3.13	3210 mm	3125 mm	609 dm ³	2,4 m ²	75 100 kr	58 500 kr
BA280	BA280-c	LUZON 3.75	3830 mm	3750 mm	729 dm ³	2,9 m ²	81 500 kr	66 900 kr
BA290	BA290-c	LUZON NW90	1350 mm	1300 mm	150 dm ³	0,9 m ²	53 800 kr	42 800 kr
BA295	BA295-c	LUZON NZ90	1375 mm	1310 mm	150 dm ³	0,9 m ²	53 800 kr	42 800 kr

Versioner		Pris
DRE	Frontpanel i trä utan bumper	5 900 kr pris/m
FISH	Exponeringsyta i syrafast rfr med avlopp & epoxilackad förångare. Epoxylackade på alla sidor.	7 200 kr pris/m
GASTRO	Rfr ram anpassad för GN-kantiner	8 000 kr pris/m
BAIN-MARIE	Vattenbad och infraröda halogen lampor	5 400 kr pris/m
SELF SERVICE	Lågt frontglas för självbetjäning utan belysning & nattgardin	-900 kr pris/m

Standardutrustning	Plug in	C-kyla
Inbyggt kylaggregat	✓	-
Extern kompressor (c-kyla)	-	✓
Multiplexing för ihopbyggnad i linje	O	✓
Fläktkyla	✓	✓
Chassi i pulverlackad vit stålplåt	✓	✓
Front och sockel i vit pulverlackad stålplåt. Valbara färger se sid 248	✓	✓
Isolering av ekologisk polyurethan	✓	✓
Exponeringsyta i rostfrittstål	✓	✓
Lagerutrymme i vitlackad stålplåt	✓	✓
Slagdörrar för lagerutrymme	✓	✓

Standardutrustning	Plug in	C-kyla
Arbetskiva i rostfrittstål	✓	✓
Aluminium profiler guld eller silver. Valbara färger se sid 248	✓	✓
Rakt frontglas (som kan öppnas något)	✓	✓
LED belysning (färgval vit, konfektyr eller rosa)	✓	✓
Bumber, valbara färger se sid 248	✓	✓
Isolerade gavlar, valbara färger se sid 248	✓	O
Automatisk avfrostning	✓	✓
Tövattenlåda	✓	-
Digital styrenhet (Carel)	✓	✓
Kondensorfläkts alarm	✓	-

O Se tillbehör

ID	Tillbehör	Pris Plug in	Pris C-kyla	
SAM1	Isolerade gavlar, valbara färger se sid 248	- kr	1 100 kr	pris/set
SAM2	Utan gavlar förberedd för multiplexing	-2 400 kr	- kr	pris/st
SAM3	Front glas med teleskopiskt lyftsystem	7 600 kr	7 600 kr	pris/m
SAM4	Baksida i rostfritt	2 800 kr	2 800 kr	pris/m
SAM5	Lagerutrymme i rostfrittstål	700 kr	700 kr	pris/m
SAM6	Frontpanel i annan RAL färg, kontakta Colia	700 kr	700 kr	pris/m
SAM7	Frontpanel i rostfritt stål	2 500 kr	2 500 kr	pris/m
SAM8	Sockel i annan RAL färg, kontakta Colia	100 kr	100 kr	pris/m
SAM9	Sockel gjort i rostfrittstål	900 kr	900 kr	pris/m
SAM10	Exponeringsyta i syrafast rostfritt	1 100 kr	1 100 kr	pris/m
SAM11	Lagerutrymme i syrafast rostfritt	1 700 kr	1 700 kr	pris/m
SAM12	Exponeringstrappa 2 nivåer i rfr stål	2 000 kr	2 000 kr	pris/m
SAM13	Exponeringstrappa 3 nivåer i rfr stål	2 700 kr	2 700 kr	pris/m
SAM14	Exponeringstrappa 2 nivåer i syrafast rfr stål	2 800 kr	2 800 kr	pris/m
SAM15	Exponeringstrappa 3 nivåer i syrafast rfr stål	3 600 kr	3 600 kr	pris/m
SAM16	Epoxilackad förångare	1 300 kr	1 300 kr	pris/m
SAM17	Arbetskiva i balmoral röd granit	900 kr	900 kr	pris/m
SAM18	Arbetskiva i svart granit	2 000 kr	2 000 kr	pris/m
SAM19	Arbetskiva i rostfrittstål	- kr	- kr	pris/m
SAM20	Okylid glashylla	3 000 kr	3 000 kr	pris/m
SAM21	Hjul	2 700 kr	2 700 kr	pris/m
SAM22	Fläktkyla	2 800 kr	2 800 kr	pris/m
SAM23	Lägre temperaturområde -2...+4C, inkl elavfrostning	4 200 kr	4 200 kr	pris/m
SAM24	Avdunstingslåda	600 kr	600 kr	pris/st
SAM25	Analog termometer	400 kr	400 kr	pris/st
SAM26	Elektrisklås för frontglas	1 000 kr	1 000 kr	pris/st
SAM27	Eluttag	500 kr	500 kr	pris/st
SAM28	Väskhylla, silver eller guld	1 600 kr	1 600 kr	pris/m
SAM29	Avdelare låg flyttbar i glas på stativ	900 kr	900 kr	pris/st
SAM30	Avdelare hög fastmonterad i glas	1 000 kr	1 000 kr	pris/st
SAM31	Fixerad mellanvägg (gjord i rfr stål i förvaringsutrymmet)	700 kr	700 kr	pris/st
SAM32	Skena för flyttbar hylla	700 kr	700 kr	pris/m
SAM33	Hylla för våg eller kassaregister (400x500mm)	2 800 kr	2 800 kr	pris/st
SAM34	Nattgardin gjord i plexiglas	1 200 kr	1 200 kr	pris/m
SAM35	Elektronisk expansionsventil	- kr	10 300 kr	pris/st

* Pris/m gäller diskens längd

KYLDISK LUZON DEEP

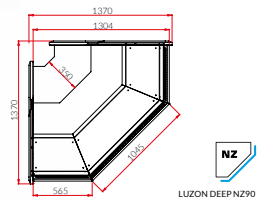
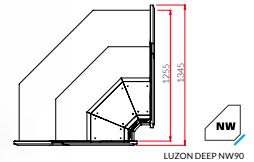
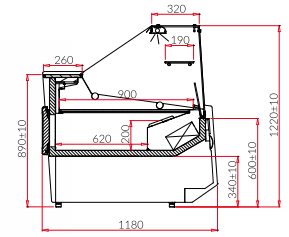
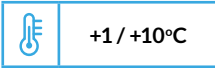

Plug in	C-kyla	Namn	Läng Plug in	Läng C-kyla	Kapacitet	Hyll yta	Pris Plug in	Pris C-kyla
BA220WG	BA220WG-c	LUZON DEEP 0.94	1020 mm	938 mm	140 dm ³	0,9 m ²	39 100 kr	29 300 kr
BA230WG	BA230WG-c	LUZON DEEP 1.25	1330 mm	1250 mm	186 dm ³	1,1 m ²	44 300 kr	33 600 kr
BA240WG	BA240WG-c	LUZON DEEP 1.56	1645 mm	1563 mm	232 dm ³	1,4 m ²	49 600 kr	38 600 kr
BA250WG	BA250WG-c	LUZON DEEP 1.88	1960 mm	1875 mm	280 dm ³	1,7 m ²	57 100 kr	45 600 kr
BA260WG	BA260WG-c	LUZON DEEP 2.50	2580 mm	2500 mm	372 dm ³	2,3 m ²	67 300 kr	53 100 kr
BA270WG	BA270WG-c	LUZON DEEP 3.13	3210 mm	3125 mm	466 dm ³	2,8 m ²	83 500 kr	67 400 kr
BA280WG	BA280WG-c	LUZON DEEP 3.75	3830 mm	3750 mm	558 dm ³	3,4 m ²	91 100 kr	71 500 kr
BA290WG	BA290WG-c	LUZON DEEP NW90	1350 mm	1300 mm	-	1,1 m ²	60 000 kr	50 500 kr
BA295WG	BA295WG-c	LUZON DEEP NZ90	1390 mm	1300 mm	-	1,1 m ²	59 900 kr	50 400 kr

Versioner		Pris
DRE	Frontpanel i trä utan bumper	5 900 kr pris/m
FISH	Exponeringsyta i syrafast rfr med avlopp & epoxilackad förångare. Epoxylackade på alla sidor.	7 200 kr pris/m
GASTRO	Rfr ram anpassad för GN-kantiner	8 000 kr pris/m
BAIN-MARIE	Vattenbad och infraröda halogen lampor	5 400 kr pris/m
SELF SERVICE	Lågt frontglas för självbetjäning utan belysning & nattgardin	-900 kr pris/m

Standardutrustning	Plug in	C-kyla
Inbyggt kylaggregat	✓	-
Extern kompressor (c-kyla)	-	✓
Multiplexing för ihopbyggnad i linje	O	✓
Fläktkyla	✓	✓
Chassi i pulverlackad vit stålplåt	✓	✓
Front och sockel i vit pulverlackad stålplåt. Valbara färger, se sid 248	✓	✓
Isolering av ekologisk polyurethan	✓	✓
Exponeringsyta i rostfrittstål	✓	✓
Lagerutrymme i rostfrittstål	✓	✓
Slagdörrar för lagerutrymme	✓	✓

Standardutrustning	Plug in	C-kyla
Arbetskiva i rostfrittstål	✓	✓
Aluminium profiler guld eller silver. Valbara färger se sid 248	✓	✓
Rakt frontglas (som kan öppnas något)	✓	✓
LED belysning (färgval vit, konfektyr eller rosa)	✓	✓
Bumber, valbara färger se sid 248	✓	✓
Isolerade gavlar, valbara färger se sid 248	✓	O
Automatisk avfrostning	✓	✓
Tövattenlåda	✓	-
Digital styrenhet (Carel)	✓	✓
Kondensorfläkts alarm	✓	-

O Se tillbehör

ID	Tillbehör	Pris Plug in	Pris C-kyla	
SAM1	Isolerade gavlar, valbara färger se sid 248	- kr	1 100 kr	pris/set
SAM2	Utan gavlar förberedd för multiplexing	-2 400 kr	- kr	pris/st
SAM3	Front glas med teleskopiskt lyftsystem	7 600 kr	7 600 kr	pris/m
SAM4	Baksida i rostfritt	2 800 kr	2 800 kr	pris/m
SAM5	Lagerutrymme i rostfrittstål	700 kr	700 kr	pris/m
SAM6	Frontpanel i annan RAL färg, kontakta Colia	700 kr	700 kr	pris/m
SAM7	Frontpanel i rostfritt stål	2 500 kr	2 500 kr	pris/m
SAM8	Sockel i annan RAL färg, kontakta Colia	100 kr	100 kr	pris/m
SAM9	Sockel gjort i rostfrittstål	900 kr	900 kr	pris/m
SAM10	Exponeringsyta i syrafast rostfritt	1 100 kr	1 100 kr	pris/m
SAM11	Lagerutrymme i syrafast rostfritt	1 700 kr	1 700 kr	pris/m
SAM12	Exponeringstrappa 2 nivåer i rfr stål	2 000 kr	2 000 kr	pris/m
SAM13	Exponeringstrappa 3 nivåer i rfr stål	2 700 kr	2 700 kr	pris/m
SAM14	Exponeringstrappa 2 nivåer i syrafast rfr stål	2 800 kr	2 800 kr	pris/m
SAM15	Exponeringstrappa 3 nivåer i syrafast rfr stål	3 600 kr	3 600 kr	pris/m
SAM16	Epoxilackad förångare	1 300 kr	1 300 kr	pris/m
SAM17	Arbetskiva i balmoral röd granit	900 kr	900 kr	pris/m
SAM18	Arbetskiva i svart granit	2 000 kr	2 000 kr	pris/m
SAM19	Arbetskiva i rostfrittstål	- kr	- kr	pris/m
SAM20	Okylid glashylla	3 000 kr	3 000 kr	pris/m
SAM21	Hjul	2 700 kr	2 700 kr	pris/m
SAM22	Fläktkyla	2 800 kr	2 800 kr	pris/m
SAM23	Lägre temperaturområde -2...+4C, inkl elavfrostning	4 200 kr	4 200 kr	pris/m
SAM24	Avdunstingslåda	600 kr	600 kr	pris/st
SAM25	Analog termometer	400 kr	400 kr	pris/st
SAM26	Elektrisktlås för frontglas	1 000 kr	1 000 kr	pris/st
SAM27	Eluttag	500 kr	500 kr	pris/st
SAM28	Väskhylla, silver eller guld	1 600 kr	1 600 kr	pris/m
SAM29	Avdelare låg flyttbar i glas på stativ	900 kr	900 kr	pris/st
SAM30	Avdelare hög fastmonterad i glas	1 000 kr	1 000 kr	pris/st
SAM31	Fixerad mellanvägg (gjord i rfr stål i förvaringsutrymmet)	700 kr	700 kr	pris/st
SAM32	Skena för flyttbar hylla	700 kr	700 kr	pris/m
SAM33	Hylla för våg eller kassaregister (400x500mm)	2 800 kr	2 800 kr	pris/st
SAM34	Nattgardin gjord i plexiglas	1 200 kr	1 200 kr	pris/m
SAM35	Elektronisk expansionsventil	- kr	10 300 kr	pris/st

* Pris/m gäller diskens längd

KASSADISK LUZON

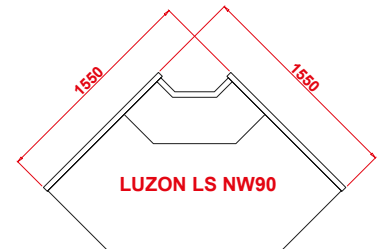
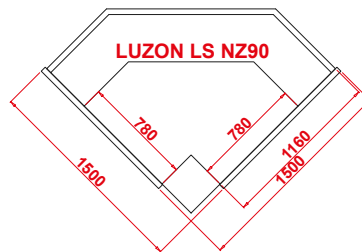
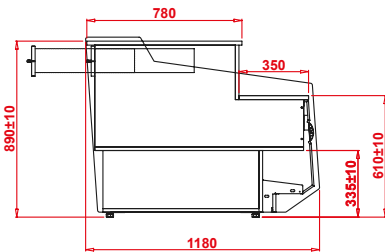

ID	Namn	Längd	Pris
LS/LU400	KASSADISK LUZON 0.4	400 mm	7 500 kr
LS/LU500	KASSADISK LUZON 0.5	500 mm	8 900 kr
LS/LU600	KASSADISK LUZON 0.6	600 mm	10 100 kr
LS/LU700	KASSADISK LUZON 0.7	700 mm	11 500 kr
LS/LU800	KASSADISK LUZON 0.8	800 mm	12 900 kr
LS/LU900	KASSADISK LUZON 0.9	900 mm	14 500 kr
LS/LU1000	KASSADISK LUZON 1.0	1000 mm	15 800 kr
LS/LU1100	KASSADISK LUZON 1.1	1100 mm	17 300 kr
LS/LU1200	KASSADISK LUZON 1.2	1200 mm	18 600 kr
LS/LU1300	KASSADISK LUZON 1.3	1300 mm	20 100 kr
LS/LU1400	KASSADISK LUZON 1.4	1400 mm	21 600 kr
LS/LU1500	KASSADISK LUZON 1.5	1500 mm	22 900 kr
LS/LUNW	KASSADISK LUZON NW90	1500 mm	39 000 kr
LS/LUNZ	KASSADISK LUZON NZ90	1500 mm	40 400 kr

Standardutrustning	Plug in
Utvändiga träpaneler, valbara färger se sid 248	✓
Utdragbar låda, ej kompatibel med L=04, och 0,5	✓
Bumber, valbara färger se sid 248	✓

Standardutrustning	Plug in
Arbetskiva i grå granit	✓
Eluttag	✓
	○ Se tillbehör

ID	Tillbehör	Pris	
LUC1	Isolerad plastgavel, vänster, färgval	2 700 kr	pris/st
LUC2	Isolerad plastgavel, höger, färgval	2 700 kr	pris/st
LUC3	Isolerad trägavel, vänster, färgval	3 100 kr	pris/st
LUC4	Isolerad trägavel, höger, färgval	3 100 kr	pris/st
LUC5	Arbetskiva i rostfrittstål	- kr	pris/m
LUC6	Arbetskiva i balmoral röd granit	3 600 kr	pris/m
LUC7	Arbetskiva i svart granit	6 400 kr	pris/m

* Pris/m gäller diskens längd

KYLDISK SAMOS

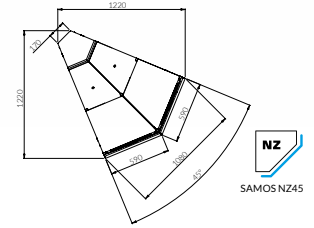
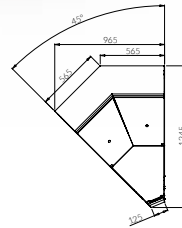
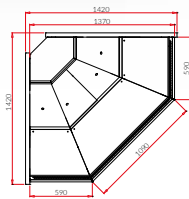
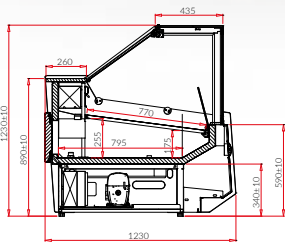
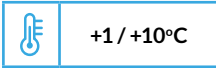

Plug in	C-kyla	Namn	Längd Plug in	Längd C-kyla	Kapacitet	Expo yta	Pris Plug in	Pris C-kyla
SA220	SA220-c	SAMOS 0.94	1020 mm	938 mm	183 dm ³	0,7 m ²	42 500 kr	31 500 kr
SA230	SA230-c	SAMOS 1.25	1330 mm	1250 mm	243 dm ³	1 m ²	46 500 kr	36 400 kr
SA240	SA240-c	SAMOS 1.56	1645 mm	1563 mm	303 dm ³	1,2 m ²	52 800 kr	32 100 kr
SA250	SA250-c	SAMOS 1.88	1960 mm	1875 mm	366 dm ³	1,4 m ²	61 000 kr	49 300 kr
SA260	SA260-c	SAMOS 2.50	2580 mm	2500 mm	486 dm ³	1,9 m ²	74 100 kr	61 800 kr
SA270	SA270-c	SAMOS 3.13	3210 mm	3125 mm	609 dm ³	2,4 m ²	94 400 kr	78 000 kr
SA280	SA280-c	SAMOS 3.75	3830 mm	3750 mm	729 dm ³	2,9 m ²	103 100 kr	87 900 kr
SA290	SA290-c	SAMOS NW90	1350 mm	1300 mm	150 dm ³	0,9 m ²	63 000 kr	51 400 kr
-	SA291-mod	SAMOS NW45N-mod (Neutral)	-	-	-	-	-	36 100 kr
SA295	SA295-c	SAMOS NZ90	1420 mm	1370 mm	150 dm ³	0,9 m ²	63 400 kr	51 800 kr
-	SA296-mod	SAMOS NZ45N-mod (Neutral)	-	-	-	-	-	39 600 kr

Versioner		Pris
DRE	Frontpanel i trä utan bumper	5 900 kr pris/m
FISH	Exponeringsyta i syrafast rfr med avlopp & epoxilackad förångare. Epoxylackade på alla sidor.	7 200 kr pris/m
GASTRO	Rfr ram anpassad för GN-kantiner	8 000 kr pris/m
BAIN-MARIE	Vattenbad och infraröda halogen lampor	5 400 kr pris/m
SELF SERVICE	Lågt frontglas för självbetjäning utan belysning & nattgardin	-900 kr pris/m

Standardutrustning	Plug in	C-kyla
Inbyggt kylaggregat	✓	-
Extern kompressor (c-kyla)	-	✓
Multiplexing för ihopbyggnad i linje	O	✓
Statisk kyla	✓	✓
Chassi i pulverlackad vit stålplåt	✓	✓
Front och sockel i vit pulverlackad stålplåt. Valbara färger se sid 248	✓	✓
Isolering av ekologisk polyurethan	✓	✓
Exponeringsyta i rostfrittstål	✓	✓
Lagerutrymme i vitlackad stålplåt	✓	✓
Slagdörrar för lagerutrymme	✓	✓
Arbetskiva i grå granit	✓	✓

Standardutrustning	Plug in	C-kyla
Inre ram och aluminiumprofiler i anodiserad silver eller guld, färgval se sid 248	✓	✓
Rakt sidohängt frontglas (inte tillämpligt på hörn)	✓	✓
Skjutdörrar i plexiglas	✓	✓
LED belysning (färgval vit, konfektyr eller rosa)	✓	✓
Bumber, valbara färger se sid 248	✓	✓
Isolerade gavlar, valbara färger se sid 248	✓	O
Automatisk avfrostning	✓	✓
Tövattenlåda	✓	-
Digital styrenhet (Carel)	✓	✓
Kondensorfläkts alarm	✓	-

O Se tillbehör

ID	Tillbehör	Pris Plug in	Pris C-kyla	
SAM1	Isolerade gavlar, valbara färger se sid 248	- kr	1 100 kr	pris/set
SAM2	Utan gavlar förberedd för multiplexing	-2 400 kr	- kr	pris/st
SAM3	Front glas med teleskopiskt lyftsystem	7 600 kr	7 600 kr	pris/m
SAM4	Baksida i rostfritt	2 800 kr	2 800 kr	pris/m
SAM5	Lagerutrymme i rostfrittstål	700 kr	700 kr	pris/m
SAM6	Frontpanel i annan RAL färg, kontakta Colia	700 kr	700 kr	pris/m
SAM7	Frontpanel i rostfritt stål	2 500 kr	2 500 kr	pris/m
SAM8	Sockel i annan RAL färg, kontakta Colia	100 kr	100 kr	pris/m
SAM9	Sockel gjort i rostfrittstål	900 kr	900 kr	pris/m
SAM10	Exponeringsyta i syrafast rostfritt	1 100 kr	1 100 kr	pris/m
SAM11	Lagerutrymme i syrafast rostfritt	1 700 kr	1 700 kr	pris/m
SAM12	Exponeringstrappa 2 nivåer i rfr stål	2 000 kr	2 000 kr	pris/m
SAM13	Exponeringstrappa 3 nivåer i rfr stål	2 700 kr	2 700 kr	pris/m
SAM14	Exponeringstrappa 2 nivåer i syrafast rfr stål	2 800 kr	2 800 kr	pris/m
SAM15	Exponeringstrappa 3 nivåer i syrafast rfr stål	3 600 kr	3 600 kr	pris/m
SAM16	Epoxilackad förångare	1 300 kr	1 300 kr	pris/m
SAM17	Arbetskiva i balmoral röd granit	900 kr	900 kr	pris/m
SAM18	Arbetskiva i svart granit	2 000 kr	2 000 kr	pris/m
SAM19	Arbetskiva i rostfrittstål	- kr	- kr	pris/m
SAM20	Okylid glashylla	3 000 kr	3 000 kr	pris/m
SAM21	Hjul	2 700 kr	2 700 kr	pris/m
SAM22	Fläktkyla	2 800 kr	2 800 kr	pris/m
SAM23	Lägre temperaturområde -2...+4C, inkl elavfrostning	4 200 kr	4 200 kr	pris/m
SAM24	Avdunstingslåda	600 kr	600 kr	pris/st
SAM25	Analog termometer	400 kr	400 kr	pris/st
SAM26	Elektrisktlås för frontglas	1 000 kr	1 000 kr	pris/st
SAM27	Eluttag	500 kr	500 kr	pris/st
SAM28	Väskhylla, silver eller guld	1 600 kr	1 600 kr	pris/m
SAM29	Avdelare låg flyttbar i glas på stativ	900 kr	900 kr	pris/st
SAM30	Avdelare hög fastmonterad i glas	1 000 kr	1 000 kr	pris/st
SAM31	Fixerad mellanvägg (gjord i rfr stål i förvaringsutrymmet)	700 kr	700 kr	pris/st
SAM32	Skena för flyttbar hylla	700 kr	700 kr	pris/m
SAM33	Hylla för våg eller kassaregister (400x500mm)	2 800 kr	2 800 kr	pris/st
SAM34	Nattgardin gjord i plexiglas	1 200 kr	1 200 kr	pris/m
SAM35	Elektronisk expansionsventil	- kr	10 300 kr	pris/st

* Pris/m gäller diskens längd

KYLDISK SAMOS DEEP

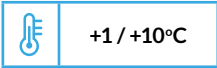

+1 / +10°C

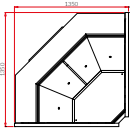
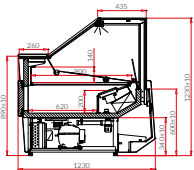

SAMOS DEEP NW90

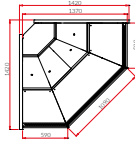

SAMOS DEEP NZ90



SAMOS DEEP NW45

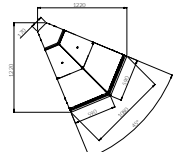

SAMOS DEEP NZ45

Plug in	C-kyla	Namn	Längd Plug in	Längd C-kyla	Kapacitet	Expo yta	Pris Plug in	Pris C-kyla
SA220	SA220-c	SAMOS 0.94	1020 mm	938 mm	183 dm ³	0,7 m ²	42 500 kr	31 500 kr
SA230	SA230-c	SAMOS 1.25	1330 mm	1250 mm	243 dm ³	1 m ²	46 500 kr	36 400 kr
SA240	SA240-c	SAMOS 1.56	1645 mm	1563 mm	303 dm ³	1,2 m ²	52 800 kr	32 100 kr
SA250	SA250-c	SAMOS 1.88	1960 mm	1875 mm	366 dm ³	1,4 m ²	61 000 kr	49 300 kr
SA260	SA260-c	SAMOS 2.50	2580 mm	2500 mm	486 dm ³	1,9 m ²	74 100 kr	61 800 kr
SA270	SA270-c	SAMOS 3.13	3210 mm	3125 mm	609 dm ³	2,4 m ²	94 400 kr	78 000 kr
SA280	SA280-c	SAMOS 3.75	3830 mm	3750 mm	729 dm ³	2,9 m ²	103 100 kr	87 900 kr
SA290	SA290-c	SAMOS NW90	1350 mm	1300 mm	150 dm ³	0,9 m ²	63 000 kr	51 400 kr
-	SA291-mod	SAMOS NW45N-mod (Neutral)	-	-	-	-	-	36 100 kr
SA295	SA295-c	SAMOS NZ90	1420 mm	1370 mm	150 dm ³	0,9 m ²	63 400 kr	51 800 kr
-	SA296-mod	SAMOS NZ45N-mod (Neutral)	-	-	-	-	-	39 600 kr

Versioner		Pris
DRE	Frontpanel i trä utan bumper	5 900 kr pris/m
FISH	Exponeringsyta i syrafast rfr med avlopp & epoxilackad förångare. Epoxylackade på alla sidor.	7 200 kr pris/m
GASTRO	Rfr ram anpassad för GN-kantiner	8 000 kr pris/m
BAIN-MARIE	Vattenbad och infraröda halogen lampor	5 400 kr pris/m
SELF SERVICE	Lågt frontglas för självbetjäning utan belysning & nattgardin	-900 kr pris/m
SELF SERVICE READY	Frontglas på skenor för både självbetjäning och servicemodell	2 100 kr pris/m

Standardutrustning	Plug in	C-kyla
Inbyggt kylaggregat	✓	-
Extern kompressor (c-kyla)	-	✓
Multiplexing för ihopbyggnad i linje	O	✓
Fläktkyla	✓	✓
Chassi i pulverlackad vit stålplåt	✓	✓
Front och sockel i vit pulverlackad stålplåt. Valbara färger se sid 248	✓	✓
Isolering av ekologisk polyurethan	✓	✓
Exponeringsyta i rostfrittstål	✓	✓
Lagerutrymme i rostfrittstål	✓	✓
Slagdörrar för lagerutrymme	✓	✓

Standardutrustning	Plug in	C-kyla
Arbetskiva i svart granit	✓	✓
Inre ram och aluminiumprofiler i anodiserad silver eller guld, färgval se sid 248	✓	✓
Front glas med teleskopiskt lyftsysten	✓	✓
Skjutdörrar i plexiglas	✓	✓
LED belysning (färgval vit, konfektyr eller rosa)	✓	✓
Bumber, valbara färger se sid 248	✓	O
Isolerade gavlar, valbara färger se sid 248	✓	✓
Automatisk avfrostning	✓	-
Tövattenlåda	✓	✓
Digital styrenhet (Carel)	✓	-
Kondensorfläkts alarm	✓	-

O Se tillbehör

ID	Tillbehör	Pris Plug in	Pris C-kyla	
SAM1	Isolerade gavlar, valbara färger se sid 248	- kr	1 100 kr	pris/set
SAM2	Utan gavlar förberedd för multiplexing	-2 400 kr	- kr	pris/st
SAM3	Front glas med teleskopiskt lyftsysten	7 600 kr	7 600 kr	pris/m
SAM4	Baksida i rostfritt	2 800 kr	2 800 kr	pris/m
SAM5	Lagerutrymme i rostfrittstål	700 kr	700 kr	pris/m
SAM6	Frontpanel i annan RAL färg, kontakta Colia	700 kr	700 kr	pris/m
SAM7	Frontpanel i rostfritt stål	2 500 kr	2 500 kr	pris/m
SAM8	Sockel i annan RAL färg, kontakta Colia	100 kr	100 kr	pris/m
SAM9	Sockel gjort i rostfrittstål	900 kr	900 kr	pris/m
SAM10	Exponeringsyta i syrafast rostfritt	1 100 kr	1 100 kr	pris/m
SAM11	Lagerutrymme i syrafast rostfritt	1 700 kr	1 700 kr	pris/m
SAM12	Exponeringstrappa 2 nivåer i rfr stål	2 000 kr	2 000 kr	pris/m
SAM13	Exponeringstrappa 3 nivåer i rfr stål	2 700 kr	2 700 kr	pris/m
SAM14	Exponeringstrappa 2 nivåer i syrafast rfr stål	2 800 kr	2 800 kr	pris/m
SAM15	Exponeringstrappa 3 nivåer i syrafast rfr stål	3 600 kr	3 600 kr	pris/m
SAM16	Epoxilackad förångare	1 300 kr	1 300 kr	pris/m
SAM17	Arbetskiva i balmoral röd granit	900 kr	900 kr	pris/m
SAM18	Arbetskiva i svart granit	2 000 kr	2 000 kr	pris/m
SAM19	Arbetskiva i rostfrittstål	- kr	- kr	pris/m
SAM20	Okylid glashylla	3 000 kr	3 000 kr	pris/m
SAM21	Hjul	2 700 kr	2 700 kr	pris/m
SAM22	Fläktkyla	2 800 kr	2 800 kr	pris/m
SAM23	Lägre temperaturområde -2...+4C, inkl elavfrostning	4 200 kr	4 200 kr	pris/m
SAM24	Avdunstingslåda	600 kr	600 kr	pris/st
SAM25	Analog termometer	400 kr	400 kr	pris/st
SAM26	Elektrisklås för frontglas	1 000 kr	1 000 kr	pris/st
SAM27	Eluttag	500 kr	500 kr	pris/st
SAM28	Väskhylla, silver eller guld	1 600 kr	1 600 kr	pris/m
SAM29	Avdelare låg flyttbar i glas på stativ	900 kr	900 kr	pris/st
SAM30	Avdelare hög fastmonterad i glas	1 000 kr	1 000 kr	pris/st
SAM31	Fixerad mellanvägg (gjord i rfr stål i förvaringsutrymme)	700 kr	700 kr	pris/st
SAM32	Skena för flyttbar hylla	700 kr	700 kr	pris/m
SAM33	Hylla för våg eller kassaregister (400x500mm)	2 800 kr	2 800 kr	pris/st
SAM34	Nattgardin gjord i plexiglas	1 200 kr	1 200 kr	pris/m
SAM35	Elektronisk expansionsventil	- kr	10 300 kr	pris/st

* Pris/m gäller diskens längd

KASSADISK SAMOS

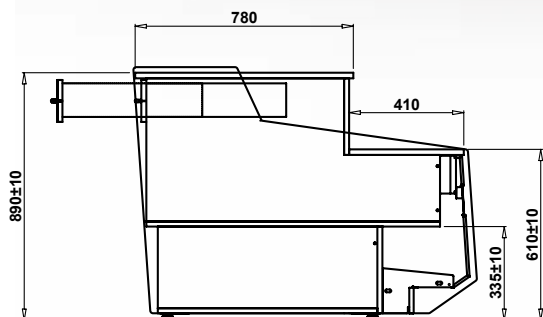

ID	Namn	Längd	Pris
LS/SA2/400	KASSADISK SAMOS 0.4	400 mm	7 600 kr
LS/SA2/500	KASSADISK SAMOS 0.5	500 mm	9 100 kr
LS/SA2/600	KASSADISK SAMOS 0.6	600 mm	10 800 kr
LS/SA2/700	KASSADISK SAMOS 0.7	700 mm	12 300 kr
LS/SA2/800	KASSADISK SAMOS 0.8	800 mm	13 900 kr
LS/SA2/900	KASSADISK SAMOS 0.9	900 mm	15 400 kr
LS/SA2/1000	KASSADISK SAMOS 1.0	1000 mm	16 800 kr
LS/SA2/1100	KASSADISK SAMOS 1.1	1100 mm	18 100 kr
LS/SA2/1200	KASSADISK SAMOS 1.2	1200 mm	19 900 kr
LS/SA2/1300	KASSADISK SAMOS 1.3	1300 mm	21 300 kr
LS/SA2/1400	KASSADISK SAMOS 1.4	1400 mm	22 800 kr
LS/SA2/1500	KASSADISK SAMOS 1.5	1500 mm	24 300 kr
LS/SA2/NW	KASSADISK SAMOS NW90	1500 mm	39 400 kr
LS/SA2/NZ	KASSADISK SAMOS NZ90	1500 mm	41 100 kr

Standardutrustning	Plug in
Chassi gjort av svart laminat	✓
Utdragbar låda, ej kompatibel med L=04, och 0,5	✓
Bumber, valbara färger se sid 248	✓

Standardutrustning	Plug in
Arbetskiva i grå granit	✓
Eluttag	✓

O Se tillbehör

ID	Tillbehör	Pris	
SK1	Isolerad plastgavel, vänster, färgval se sid 248	2 200 kr	pris/st
SK2	Isolerad plastgavel, höger, färgval se sid 248	2 200 kr	pris/st
SK3	Isolerad trägavel, vänster, färgval se sid 248	2 800 kr	pris/st
SK4	Isolerad trägavel, höger, färgval se sid 248	2 800 kr	pris/st
SK5	Arbetskiva i rfr	- kr	pris/m
SK6	Arbetskiva i balmoral röd granit	3 400 kr	pris/m
SK7	Arbetskiva i svart granit	5 900 kr	pris/m

* Pris/m gäller diskens längd

Standardutrustning	Plug in
Inbyggt kylaggregat	✓
R290	✓
Fläktkyla	✓
Isolerade gavlar, valbara färger se sid 62	✓
Isolering av ekologisk polyurethan	✓
Socket, övre och undre panel gjord i pulverlackad stålplåt, färgval se sid 248	✓
Rack inredning i pulverlackad stålplåt, färgval se sid 248	✓

Standardutrustning	Plug in
Invändig LED belysning (färgval vit, konfektyr eller rosa)	✓
Exponeringshyllor i glas	✓
Automatisk avfrostning	✓
Tövattentork	✓
Digital styrenhet (Carel)	✓
Kondensorfläkts alarm	✓
	O Se tillbehör

ID	Tillbehör	Pris	Plug in
MAX1	Övre frontpanel i Special färg (kontakta Colia)	300 kr	pris/st
MAX2	Toppanel gjord i rfr stål	600 kr	pris/st
MAX3	Lagerutrymme i rostfrittstål	300 kr	pris/st
MAX4	Frontpanelfärger, färgval se sid 248	400 kr	pris/st
MAX5	Front panel i Special färg (kontakta Colia)	300 kr	pris/st
MAX6	Socket gjord i rfr stål	600 kr	pris/st
MAX7	Interiörfärg, färgval se sid 248	600 kr	pris/st
MAX8	Interiör gjord i rfr stål	1 100 kr	pris/st
MAX9	Interiör gjord i syrafast rfr stål	1 900 kr	pris/st
MAX10	Hjul	1 500 kr	pris/set

* Pris/m gäller diskens längd

VÄGGKYL PETRO SELECT

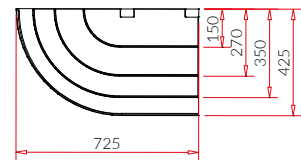
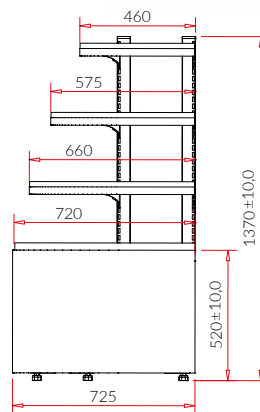
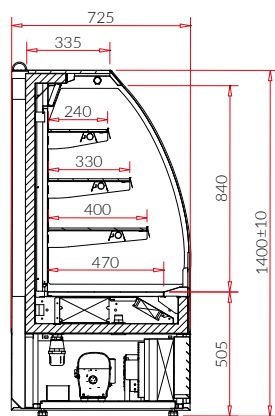
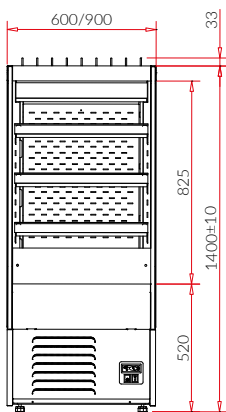
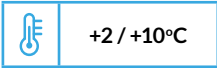

Plug in	Namn	Längd Plug in	Kapacitet	Hyll yta	Pris Plug in
PR100S	PETRO 0.6 SELECT	600 mm	240 dm ³	1 m ²	45 300 kr
PR101S	PETRO 0.9 SELECT	900 mm	370 dm ³	1,2 m ²	52 900 kr
Hörn neutral	Namn	Längd Plug in	Kapacitet	Pris Plug in	
PRSNZ90NL	PETRO SELECT CORNER 90° NEUTRAL LEFT	725 mm	0,6 dm ³	7 000 kr	
PRSNZ90NP	PETRO SELECT CORNER 90° NEUTRAL RIGHT	725 mm	0,6 dm ³	7 000 kr	

Standardutrustning	Plug in
Inbyggt kylaggregat	-
R290	✓
Fläktkyla	✓
Chassi, interiör och ram gjord i pulverlackad stålplåt, färgval se sid 248	✓
Glasexponeringshylla	✓
Hyllkantslist, färgval se sid 62	✓
Isolering av ekologisk polyurethan	✓

Standardutrustning	Plug in
Sidoglas med silketryck lub szarym RAL 7042	✓
Övre invändig LED belysning + extra Led belysning på alla hyllplan (färgval vit, konfektyr eller rosa)	✓
Automatisk avfrostning	✓
Tövattentork	✓
Elektroniskstyrenhet i sockeln	✓
Kondensorfläkts alarm +	✓

O Se tillbehör

ID	Tillbehör	Pris	Plug in
PET1	Front och sockel i vit pulverlackad stålplåt. Valbara färger se sid 248	1 700 kr	pris/m
PET2	Chassi gjort i rfr stål	4 000 kr	pris/m
PET3	Frontpanel gjord laminat, Valbara färger se sid 248	1 600 kr	pris/m
PET4	Frontpanel gjord faner, Valbara färger se sid 248	3 300 kr	pris/m
PET5	Interiörfärg, färgval se sid 248	1 300 kr	pris/m
PET6	Interiör och exponeringshylla i rfr stål	3 700 kr	pris/m
PET7	Exponeringshylla gjord i pulverlackad stålplåt, Valbara färger se sid 248	600 kr	pris/hyllmeter
PET8	Exponeringshylla gjord i rfr stål	1 000 kr	pris/hyllmeter
PET9	Elektronisk temperatur log + mjukvara (IglOO)	1 300 kr	pris/set
PET10	Kabel för temperatur log	500 kr	pris/st

Standardutrustning hörn	Plug in
Version höger vänster	✓
external housing, interior and frame made of powder painted steel - different colors available (IGLOO pattern book)	✓
Exponeringshylla gjord i pulverlackad stålplåt, färgval se sid 248	✓

Standardutrustning hörn	Plug in
Hyllkantslist, färgval se sid 248	✓
Kondensorfläkts alarm	✓

ID	Tillbehör hörn	Pris	Plug in
PET1	Front och sockel i vit pulverlackad stålplåt. Valbara färger se sid 248	1 700 kr	pris/m
PET2	Chassi gjort i rfr stål	4 000 kr	pris/m
PET3	Frontpanel gjord laminat, Valbara färger se sid 248	1 600 kr	pris/m

* Pris/m gäller väggkylens längd

VÄGGKYL PROXIMA SLIM OPEN

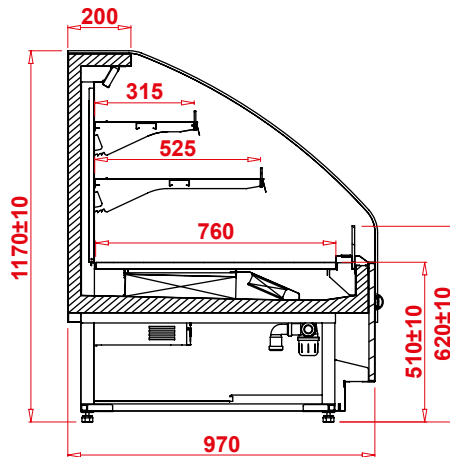
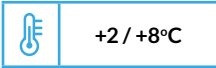

Plug in	C-kyla	Namn	Läng Plug in	Läng C-kyla	Kapacitet	Hyll yta	Pris Plug in	Pris C-kyla
PRXS100	PRXS100-c	PROXIMA SLIM OPEN 1.25	1250 mm	1250 mm	358 dm ³	2 m ²	51 600 kr	22 600 kr
PRXS101	PRXS101-c	PROXIMA SLIM OPEN 1.88	1880 mm	1880 mm	536 dm ³	3 m ²	69 800 kr	41 600 kr
PRXS102	PRXS102-c	PROXIMA SLIM OPEN 2.50	2500 mm	2500 mm	715 dm ³	4 m ²	84 400 kr	56 300 kr
PRXS103	PRXS103-c	PROXIMA SLIM OPEN 3.75	3750 mm	3750 mm	1073 dm ³	6 m ²	117 300 kr	89 900 kr

Standardutrustning	Plug in	C-kyla
Inbyggt kylaggregat	✓	-
Extern kompressor (c-kyla)	-	✓
Multiplexing för ihopbyggnad i linje	-	✓
Fläktkyla	✓	✓
Bottenhylla gjord i pulverlackad stålplåt, valbara färger sid 62	✓	✓
Exponeringshyllor på ram, justerbara i höjd och vinkel i pulverlackad stålplåt, färgval se sid 248	✓	✓
externa glaselement i dubbelisolerglas med argonfyllning och svart, vit eller grå RAL7042 silkscreen	✓	-
Frontpanel gjorda i pulverlackad stålplåt, färgval se sid 248	✓	✓

Standardutrustning	Plug in	C-kyla
Chassi gjorda i pulverlackad stålplåt, färgval se sid 62	✓	✓
Hyllkantslist, färgval se sid 248	✓	✓
Isolering av ekologisk polyurethan	✓	✓
Övre inre LED belysning + bakgrundsbelysning för varje hyllplan (färgval vit, konfektyr eller rosa)	✓	✓
Automatisk avfrostning	✓	✓
Avdunstningslåda	✓	-
Digital styrenhet (Carel)	✓	✓
Kondensorfläkts alarm	✓	-

O Se tillbehör

Plug in	Tillbehör	Pris Plug in	Pris C-kyla	
P1	Externa glaselement i dubbelisolerglas med argonfyllning och svart, vit eller grå RAL7042 silkscreen	5	16 400 kr	pris/set
P2	Bottenhylla gjord i rfr stål	1 300 kr	1 300 kr	pris/m
P3	Bottenhylla gjord i syrafast rfr stål	2 000 kr	1 600 kr	pris/m
P4	Exponeringshyllor på ram, justerbara i höjd och vinkel, gjorda i rfr stål	1 000 kr	800 kr	pris/hyllmeter
P5	Exponeringshyllor på ram, justerbara i höjd och vinkel, gjorda i syrafast rfr stål	1 600 kr	1 200 kr	pris/hyllmeter
P6	Ram och inre baksida gjord i rfr stål	1 700 kr	1 400 kr	pris/m
P7	Ram och inre baksida gjord i syrafast rfr stål	3 000 kr	2 300 kr	pris/m
P8	Frontpanelfärger, färgval	1 200 kr	900 kr	pris/m
P9	Bas gjord i rfr stål	1 300 kr	1 000 kr	pris/m
P10	Elektronisk temperatur log + mjukvara (Iglloo)	1 500 kr	1 200 kr	pris/set
P11	Kabel för temperatur log	500 kr	400 kr	pris/st
P12	Ingen termostat 2 x temperatursensor NTC [10kΩ]	-300 kr	-200 kr	pris/set
P13	Elektronisk expansionsventil	- kr	10 800 kr	pris/set
P14	Kylsystem anpassat till för R744 (CO2) (endast med elektronisk expansionsventil) *	- kr	5 400 kr	pris/m

* Pris/m gäller väggkylens längd

VÄGGKYL LUNA

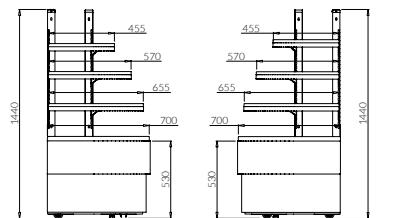
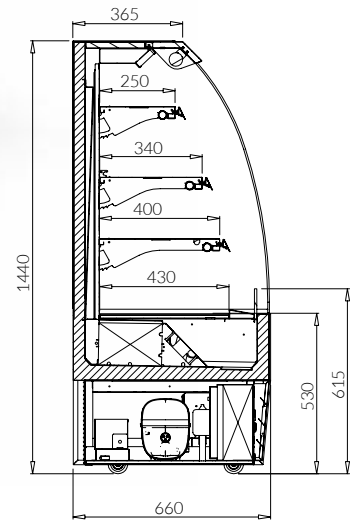
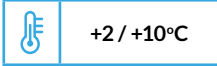

Plug in	Namn	Längd Plug in	Pris Plug in
BL101.144	LUNA 60	600 mm	44 500 kr
BL102.144	LUNA 90	900 mm	47 900 kr
BL103.144	LUNA 120	1200 mm	56 000 kr
BL105.144	LUNA 188	1930 mm	91 100 kr
BL106.144	LUNA 313	3180 mm	132 300 kr
BL107.144	LUNA 375	3800 mm	-

Hörn neutral	Namn	Längd Plug in	Pris Plug in
BLNZ90NP	LUNA 1440 CORNER 90° NEUTRAL RIGHT	600 mm	7 400 kr
BLNZ90NL	LUNA 1440 CORNER 90° NEUTRAL LEFT	900 mm	7 400 kr

Standardutrustning	Plug in
internal cooling aggregate R290	✓
Fläktkyla	✓
Chassi, interiör och ram gjord i pulverlackad stålplåt, färgval se sid 62	✓
Hyllkantslist, färgval se sid 248	✓
Isolering av ekologisk polyurethan	✓
Sidoglas med silkestryck svart, vit eller grå RAL 7042	✓

Standardutrustning	Plug in
Övre inre LED belysning + bakgrundsbelysning för varje hyllplan (färgval vit, konfektyr eller rosa)	✓
Automatisk avfrostning	✓
Tövattentork	✓
Digital styrenhet (Carel)	✓
Kondensorfläkts alarm	✓

O Se tillbehör

ID	Tillbehör	Pris	Plug in
LU1	Front och sockel i vit pulverlackad stålplåt. Valbara färger se sid 248	1 900 kr	pris/m
LU2	Chassi gjort i rfr stål	4 100 kr	pris/m
LU3	Interiörfärg, färgval se sid 248	1 300 kr	pris/m
LU4	Interiör och exponeringshylla i rfr stål	3 500 kr	pris/m
LU5	Exponeringshylla gjord i pulverlackad stålplåt, färgval se sid 248	700 kr	pris/m
LU6	Exponeringshylla gjord i rfr stål	1 000 kr	pris/m
LU7	Epoxilackad förångare	1 300 kr	pris/m
LU8	Elektronisk temperatur log + mjukvara (Iglou)	1 500 kr	pris/set
LU9	Kabel för temperatur log	500 kr	pris/st

Standardutrustning hörn	Plug in
Version höger vänster	✓
Chassi, interiör och ram gjord i pulverlackad stålplåt, färgval se sid 248	✓

Standardutrustning hörn	Plug in
Exponeringshylla gjord i pulverlackad stålplåt, färgval se sid 248	✓
Hyllkantslist, färgval se sid 248	✓

ID	Tillbehör hörn	Pris	Plug in
LU10	Chassi gjort i rfr stål	1 700 kr	pris/st
LU11	Rostfri stålram	1 500 kr	pris/st
LU12	Exponeringshylla gjord i rfr stål	1 700 kr	pris/set

* Pris/m gäller väggkylens längd

VÄGGKYL VARIANT 70 L/H PLUG IN ^N

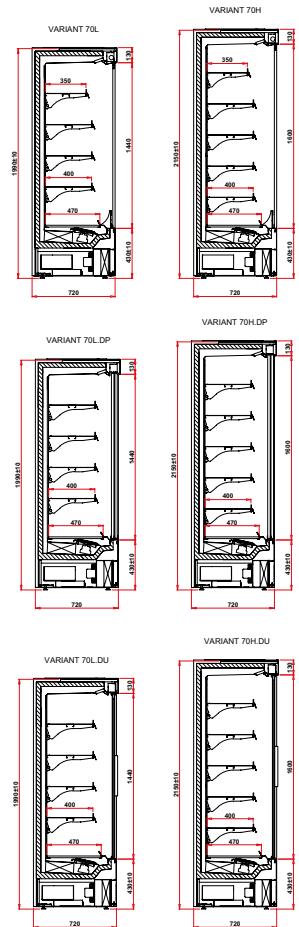
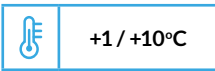

Plug in L	Plug in H	Namn	Längd L/H	Kapacitet L	Kapacitet H	Expo yta L	Expo yta H	Pris L	Pris H
VT100.700L	VT100.700H	VARIANT 1.0 70	1070 mm	563 dm ³	627 dm ³	2,6 m ²	2,4 m ²	56 300 kr	57 900 kr
VT101.700L	VT101.700H	VARIANT 1.25 70	1320 mm	703 dm ³	784 dm ³	2,5 m ²	3,0 m ²	63 400 kr	64 900 kr
VT102.700L	VT102.700H	VARIANT 1.6 70	1670 mm	900 dm ³	1003 dm ³	3,2 m ²	3,9 m ²	83 900 kr	85 600 kr
VT103.700L	VT103.700H	VARIANT 1.88 70	1945 mm	1058 dm ³	1179 dm ³	3,8 m ²	4,5 m ²	92 100 kr	94 900 kr
VT104.700L	VT104.700H	VARIANT 2.50 70	2570 mm	1407 dm ³	1568 dm ³	5,0 m ²	6,1 m ²	103 600 kr	105 300 kr
VT105.700L	VT105.700H	VARIANT 3.75 70	3820 mm	2110 dm ³	2352 dm ³	7,6 m ²	9,1 m ²	172 900 kr	178 700 kr
VT100.700L.DP	VT100.700H.DP	VARIANT 1.0 70	1070 mm	563 dm ³	627 dm ³	2,1 m ²	2,5 m ²	66 500 kr	67 400 kr
VT101.700L.DP	VT101.700H.DP	VARIANT 1.25 70	1320 mm	703 dm ³	784 dm ³	2,6 m ²	3,1 m ²	76 000 kr	77 000 kr
VT102.700L.DP	VT102.700H.DP	VARIANT 1.6 70	1670 mm	900 dm ³	1003 dm ³	3,3 m ²	4,0 m ²	95 900 kr	97 300 kr
VT103.700L.DP	VT103.700H.DP	VARIANT 1.88 70	1945 mm	1058 dm ³	1179 dm ³	3,9 m ²	4,6 m ²	98 000 kr	112 100 kr
VT104.700L.DP	VT104.700H.DP	VARIANT 2.50 70	2570 mm	1407 dm ³	1568 dm ³	5,2 m ²	6,2 m ²	129 100 kr	131 000 kr
VT105.700L.DP	VT105.700H.DP	VARIANT 3.75 70	3820 mm	2110 dm ³	2352 dm ³	7,8 m ²	9,3 m ²	178 800 kr	181 800 kr
VT100.700L.DU	VT100.700H.DU	VARIANT 1.0 70	1070 mm	563 dm ³	627 dm ³	2,1 m ²	2,5 m ²	66 500 kr	67 400 kr
VT101.700L.DU	VT101.700H.DU	VARIANT 1.25 70	1320 mm	703 dm ³	784 dm ³	2,6 m ²	3,1 m ²	76 000 kr	77 000 kr
VT102.700L.DU	VT102.700H.DU	VARIANT 1.6 70	1670 mm	900 dm ³	1003 dm ³	3,3 m ²	4,0 m ²	95 900 kr	97 300 kr
VT103.700L.DU	VT103.700H.DU	VARIANT 1.88 70	1945 mm	1058 dm ³	1179 dm ³	3,9 m ²	4,6 m ²	110 500 kr	112 100 kr
VT104.700L.DU	VT104.700H.DU	VARIANT 2.50 70	2570 mm	1407 dm ³	1568 dm ³	5,2 m ²	6,2 m ²	129 100 kr	131 000 kr
VT105.700L.DU	VT105.700H.DU	VARIANT 3.75 70	3820 mm	2110 dm ³	2352 dm ³	7,8 m ²	9,3 m ²	178 800 kr	181 800 kr

Versioner

DP	Självstängande skjutdörrar i isolerglas, mjukstängande system.
DU	Slagdörrar i isolerglas, mjukstängande system.
DR	Manuell jalusi med lås

Standardutrustning	Plug in L	Plug in H
Standard equipment	✓	✓
Inbyggt kylaggregat (plug in)	✓	✓
Fläktkyld	✓	✓
Start och stoppavfrostning	✓	✓
Tövattentork	✓	✓
Elektronisk styrenhet med digital display	✓	✓
Pulverlackad exponeringsyta	✓	✓
Antal rader med justerbara hyllor	4 st	5st
LED-belysning	✓	✓
Lågenergi EC fläktar	✓	✓

Standardutrustning	Plug in L	Plug in H
Pulverlacat chassi	✓	✓
Hyllkantslist, färgval se sid 248	✓	✓
Manuel nattgardin	✓	✓
Hyllstaket	✓	✓
Pulverlackade gavlar	✓	✓
Polyurethan isolering CFC fri	✓	✓
Kondensor alarm	✓	✓
Polyurethan isolering CFC fri	✓	✓
Kondensor alarm	✓	✓

O Se tillbehör

Tillbehör	ID Plug in L	Pris Plug in L	ID Plug in H	Pris Plug in H	
Utan gavlar för multiplexing	VAR70L1	-4 000 kr	VAR70H1	-4 700 kr	pris/set
Isolerade gavlar gjorda i pulverlackad stålplåt med speglar på insidan, färgval se sid 248	VAR70L2	2 800 kr	VAR70H2	4 900 kr	pris/set
Sidopaneler av dubbel hårdat glas eller dubbel spegel, valbara färger	VAR70L3	7 400 kr	VAR70H3	8 600 kr	pris/set
Pulverlackad avdelare med speglar, valbara färger	VAR70L4	7 600 kr	VAR70H4	8 600 kr	pris/st
Fixerad avdelar gjord i PETG (plexiglas)	VAR70L5	2 500 kr	VAR70H5	2 800 kr	pris/st
Interiör och exponeringshyllor i Special färg (kontakta Colia)	VAR70L6	1 300 kr	VAR70H6	1 600 kr	pris/m
Interiör och exponeringshylla i rfr stål	VAR70L7	5 600 kr	VAR70H7	6 400 kr	pris/m
Interiör och exponeringshyllor gjorda i syrafast rfr stål	VAR70L8	8 400 kr	VAR70H8	9 600 kr	pris/m
Pulverlackat chassi - Special färger - (kontakta Colia)	VAR70HL1	800 kr	VAR70HL1	800 kr	pris/m
Chassi gjord i rostfrittstål	VAR70HL2	2 400 kr	VAR70HL2	2 400 kr	pris/m
Chassi gjord i syrafast rostfrittstål	VAR70HL3	2 800 kr	VAR70HL3	2 800 kr	pris/m
Extra LED belysning för hyllorna, (färgval vit, konfektyr eller rosa)	VAR70HL4	1 300 kr	VAR70HL4	1 300 kr	pris/m
Extra verikal LED belysning (DP/DU) (färgval vit, konfektyr eller rosa) model 1.0 / 1.25 - 2 pcs. ; 1.6 / 1.88 / 2.50	VAR70HL5	2 500 kr	VAR70HL5	2 500 kr	pris/st
Topppanel med LED belysning - plexigla, valbara färger	VAR70HL6	1 200 kr	VAR70HL6	1 200 kr	pris/m
Topp speglar	VAR70HL7	1 200 kr	VAR70HL7	1 200 kr	pris/m
Köttkrokar	VAR70HL8	1 500 kr	VAR70HL8	1 500 kr	pris/m
Hjul (model 1.0 / 1.25 / 1.6)	VAR70HL9	3 000 kr	VAR70HL9	3 000 kr	pris/set
Elektrisk nattgardin	VAR70HL10	4 800 kr	VAR70HL10	4 800 kr	pris/st
Pulverlackad förångare	VAR70HL11	1 200 kr	VAR70HL11	1 200 kr	pris/st
Elavfrostning av förångare	VAR70HL12	1 600 kr	VAR70HL12	1 600 kr	pris/m

* Pris/m gäller väggkylens längd

VÄGGKYL VARIANT 70 L/H C-KYLA ^N

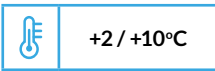

* Bilderna på produkterna är extrautrustad med dörrar

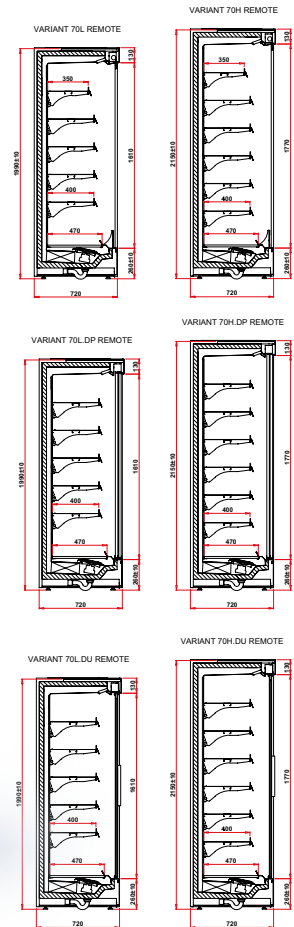

C-kyla L	C-kyla H	Namn	Längd H/L	Kapacitet L	Kapacitet H	Expo yta L	Expo yta H	Pris L	Pris H
VT100.700L-c	VT100.700H-c	VARIANT 1.0 70	1000 mm	563 dm ³	627 dm ³	2,3 m ²	2,8 m ²	41 800 kr	43 500 kr
VT101.700L-c	VT101.700H-c	VARIANT 1.25 70	1250 mm	703 dm ³	784 dm ³	2,9 m ²	3,5 m ²	44 400 kr	45 500 kr
VT102.700L-c	VT102.700H-c	VARIANT 1.6 70	1600 mm	900 dm ³	1003 dm ³	3,7 m ²	4,4 m ²	53 300 kr	55 400 kr
VT103.700L-c	VT103.700H-c	VARIANT 1.88 70	1875 mm	1058 dm ³	1179 dm ³	4,4 m ²	5,2 m ²	54 800 kr	57 900 kr
VT104.700L-c	VT104.700H-c	VARIANT 2.50 70	2500 mm	1407 dm ³	1568 dm ³	5,8 m ²	6,9 m ²	66 300 kr	67 800 kr
VT105.700L-c	VT105.700H-c	VARIANT 3.75 70	3750 mm	2110 dm ³	2352 dm ³	8,7 m ²	10,4 m ²	90 600 kr	91 800 kr
VT100.700L.DP-c	VT100.700H.DP-c	VARIANT 1.0 70	1000 mm	563 dm ³	627 dm ³	2,4 m ²	2,9 m ²	53 400 kr	55 600 kr
VT101.700L.DP-c	VT101.700H.DP-c	VARIANT 1.25 70	1250 mm	703 dm ³	784 dm ³	3,0 m ²	3,6 m ²	57 600 kr	60 500 kr
VT102.700L.DP-c	VT102.700H.DP-c	VARIANT 1.6 70	1600 mm	900 dm ³	1003 dm ³	3,8 m ²	4,5 m ²	71 800 kr	75 100 kr
VT103.700L.DP-c	VT103.700H.DP-c	VARIANT 1.88 70	1875 mm	1058 dm ³	1179 dm ³	4,5 m ²	5,3 m ²	76 400 kr	81 000 kr
VT104.700L.DP-c	VT104.700H.DP-c	VARIANT 2.50 70	2500 mm	1407 dm ³	1568 dm ³	5,9 m ²	7,1 m ²	91 400 kr	96 600 kr
VT105.700L.DP-c	VT105.700H.DP-c	VARIANT 3.75 70	3750 mm	2110 dm ³	2352 dm ³	8,9 m ²	10,6 m ²	129 300 kr	136 600 kr
VT100.700L.DU-c	VT100.700H.DU-c	VARIANT 1.0 70	1000 mm	563 dm ³	627 dm ³	2,4 m ²	2,9 m ²	53 400 kr	55 600 kr
VT101.700L.DU-c	VT101.700H.DU-c	VARIANT 1.25 70	1250 mm	703 dm ³	784 dm ³	3,0 m ²	3,6 m ²	57 600 kr	60 500 kr
VT102.700L.DU-c	VT102.700H.DU-c	VARIANT 1.6 70	1600 mm	900 dm ³	1003 dm ³	3,8 m ²	4,5 m ²	71 800 kr	75 100 kr
VT103.700L.DU-c	VT103.700H.DU-c	VARIANT 1.88 70	1875 mm	1058 dm ³	1179 dm ³	4,5 m ²	5,3 m ²	76 400 kr	81 000 kr
VT104.700L.DU-c	VT104.700H.DU-c	VARIANT 2.50 70	2500 mm	1407 dm ³	1568 dm ³	5,9 m ²	7,1 m ²	91 400 kr	96 600 kr
VT105.700L.DU-c	VT105.700H.DU-c	VARIANT 3.75 70	3750 mm	2110 dm ³	2352 dm ³	8,9 m ²	10,6 m ²	129 300 kr	136 600 kr

Versioner

DP	Självstängande skjutdörrar i isolerglas, mjukstängande system.
DU	Slagdörrar i isolerglas, mjukstängande system.
DR	Manuell jalusi med lås

Standardutrustning	Plug in L	Plug in H	Standardutrustning	Plug in L	Plug in H
Standard utrustning	✓	✓	Lågenergi EC fläktar	✓	✓
Inbyggt kylaggregat (plug in)	✓	✓	Pulverlaccat chassi	✓	✓
Fläktskyld	✓	✓	Hyllkantslist, färgval se sid 248	✓	✓
Start och stoppavfrostning	✓	✓	Manuel nattgardin	✓	✓
Tövattentork	✓	✓	Hyllstaket	✓	✓
Elektronisk styrenhet med digital display	✓	✓	Pulverlackade gavlar	✓	✓
Pulverlackad exponeringsyta	✓	✓	Polyurethan isolering CFC fri	✓	✓
Antal rader med justerbara hyllor	4 st	5st	Kondensor alarm	✓	✓
LED-belysning	✓	✓			

O Se tillbehör

Tillbehör	ID C-kyla L	Pris C-kyla L	ID C-kyla H	Pris C-kyla H	
Isolerade gavlar gjorda i vit pulverlackad stålplåt, valbara färger	VAR70LCC1	8 400 kr	VAR70HCC1	9 500 kr	pris/set
Isolerade gavlar gjorda i pulverlackad stålplåt med speglar på insidan, valbara färger	VAR70LCC2	11 600 kr	VAR70HCC2	14 400 kr	pris/set
Sidopaneler av dubbel hårdat glas eller dubbel spegel, valbara färger	VAR70LCC3	16 200 kr	VAR70HCC3	17 400 kr	pris/set
Pulverlackad avdelare med speglar , valbara färger	VAR70LCC4	8 100 kr	VAR70HCC4	9 000 kr	pris/st
Fixerad avdelar gjord i PETG (plexiglas)	VAR70LCC5	2 700 kr	VAR70HCC5	3 000 kr	pris/m
Interiör och exponeringshyllor i Special färg (kontakta Colia)	VAR70LCC6	1 500 kr	VAR70HCC6	1 700 kr	pris/m
Interiör och exponeringshylla i rfr stål	VAR70LCC7	7 900 kr	VAR70HCC7	8 600 kr	pris/m
Interiör och exponeringshyllor gjorda i syrafast rfr stål	VAR70LCC8	11 200 kr	VAR70HCC8	12 400 kr	pris/m
Pulverlackat chassi - Special färger - (kontakta Colia)	VAR70HLCC1	800 kr	VAR70HLCC1	800 kr	pris/m
Chassi gjord i rostfrittstål	VAR70HLCC2	2 400 kr	VAR70HLCC2	2 400 kr	pris/m
Chassi gjord i syrafast rostfrittstål	VAR70HLCC3	2 800 kr	VAR70HLCC3	2 800 kr	pris/m
Extra LED belysning för hyllorna, (färgval vit, konfektyr eller rosa)	VAR70HLCC4	1 300 kr	VAR70HLCC4	1 300 kr	pris/m
Extra verikal LED beslysning (DP/DU) (färgval vit, konfektyr eller rosa) model 1.0 / 1.25 - 2 pcs. ; 1.6 / 1.88 / 2.50Extra verikal LED beslysning (DP/DU) (färgval vit, konfektyr eller rosa) model 1.0 / 1.25 - 2 pcs. ; 1.6 / 1.88 / 2.50Extra verikal LED beslysning (DP/DU) (färgval vit, konfektyr eller rosa) model 1.0 / 1.25 - 2 pcs. ; 1.6 / 1.88 / 2.50	VAR70HLCC5	2 500 kr	VAR70HLCC5	2 500 kr	pris/st
Topppanel med LED belysningtop, valbara färger	VAR70HLCC6	1 200 kr	VAR70HLCC6	1 200 kr	pris/m
Topp speglar	VAR70HLCC7	1 200 kr	VAR70HLCC7	1 200 kr	pris/m
Köttkrokar	VAR70HLCC8	1 500 kr	VAR70HLCC8	1 500 kr	pris/m
Elektrisk nattgardin	VAR70HLCC9	4 800 kr	VAR70HLCC9	4 800 kr	pris/m
pulverlackad förångare	VAR70HLCC10	1 200 kr	VAR70HLCC10	1 200 kr	pris/st
Elavfrostning av förångare	VAR70HLCC11	1 600 kr	VAR70HLCC11	1 600 kr	pris/st
Condensate pump (up to 0,6m height)	VAR70HLCC12	3 900 kr	VAR70HLCC12	3 900 kr	pris/st
Övre anslutning för kylkretsar	VAR70HLCC13	1 000 kr	VAR70HLCC13	1 000 kr	pris/st
Elektronisk expansionsventil	VAR70HLCC14	10 000 kr	VAR70HLCC14	10 000 kr	pris/st
Kylsystem anpassat till för R744 (CO2) (endast med Elektronisk expansionsventil) *	VAR70HLCC15	5 100 kr	VAR70HLCC15	5 100 kr	pris/st

* Pris/m gäller väggkylens längd

VÄGGKYL VARIANT 80 L/H PLUG IN ^N

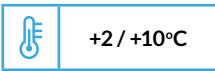

* Bilderna på produkterna är
extratrustad med dörrar

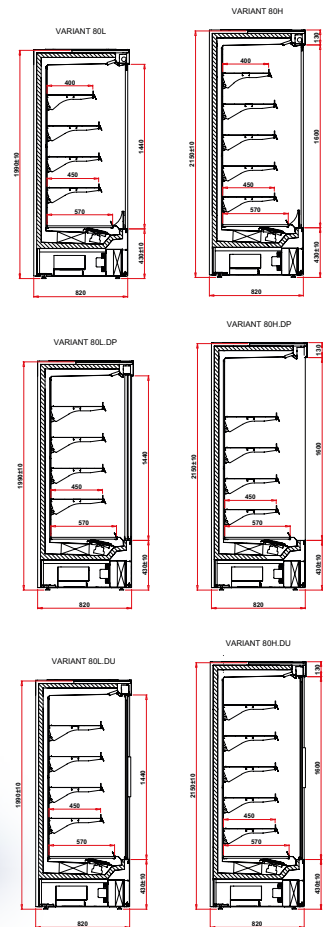

Plug in L	Plug in H	Namn	Längd L/H	Kapacitet L	Kapacitet H	Expo yta L	Expo yta H	Pris L	Pris H
VT100.800L	VT100.800H	VARIANT 1.0 80	1070 mm	563 dm ³	627 dm ³	2,3 m ²	2,8 m ²	58 900 kr	60 400 kr
VT101.800L	VT101.800H	VARIANT 1.25 80	1320 mm	703 dm ³	784 dm ³	2,9 m ²	3,5 m ²	66 600 kr	68 100 kr
VT102.800L	VT102.800H	VARIANT 1.6 80	1670 mm	900 dm ³	1003 dm ³	3,7 m ²	4,4 m ²	87 100 kr	88 800 kr
VT103.800L	VT103.800H	VARIANT 1.88 80	1945 mm	1058 dm ³	1179 dm ³	4,4 m ²	5,2 m ²	95 900 kr	98 800 kr
VT104.800L	VT104.800H	VARIANT 2.50 80	2570 mm	1407 dm ³	1568 dm ³	5,8 m ²	6,9 m ²	109 000 kr	110 900 kr
VT105.800L	VT105.800H	VARIANT 3.75 80	3820 mm	2110 dm ³	2352 dm ³	8,7 m ²	10,4 m ²	177 400 kr	183 000 kr
VT100.800L.DP	VT100.800H.DP	VARIANT 1.0 80	1070 mm	563 dm ³	627 dm ³	2,4 m ²	2,9 m ²	69 000 kr	69 900 kr
VT101.800L.DP	VT101.800H.DP	VARIANT 1.25 80	1320 mm	703 dm ³	784 dm ³	3,0 m ²	3,6 m ²	78 800 kr	80 000 kr
VT102.800L.DP	VT102.800H.DP	VARIANT 1.6 80	1670 mm	900 dm ³	1003 dm ³	3,8 m ²	4,5 m ²	99 000 kr	100 400 kr
VT103.800L.DP	VT103.800H.DP	VARIANT 1.88 80	1945 mm	1058 dm ³	1179 dm ³	4,5 m ²	5,3 m ²	114 900 kr	116 300 kr
VT104.800L.DP	VT104.800H.DP	VARIANT 2.50 80	2570 mm	1407 dm ³	1568 dm ³	5,9 m ²	7,1 m ²	134 100 kr	136 000 kr
VT105.800L.DP	VT105.800H.DP	VARIANT 3.75 80	3820 mm	2110 dm ³	2352 dm ³	8,9 m ²	10,6 m ²	183 200 kr	186 200 kr
VT100.800L.DU	VT100.800H.DU	VARIANT 1.0 80	1070 mm	563 dm ³	627 dm ³	2,4 m ²	2,9 m ²	69 000 kr	69 900 kr
VT101.800L.DU	VT101.800H.DU	VARIANT 1.25 80	1320 mm	703 dm ³	784 dm ³	3,0 m ²	3,6 m ²	78 800 kr	80 000 kr
VT102.800L.DU	VT102.800H.DU	VARIANT 1.6 80	1670 mm	900 dm ³	1003 dm ³	3,8 m ²	4,5 m ²	99 000 kr	100 400 kr
VT103.800L.DU	VT103.800H.DU	VARIANT 1.88 80	1945 mm	1058 dm ³	1179 dm ³	4,5 m ²	5,3 m ²	114 900 kr	116 300 kr
VT104.800L.DU	VT104.800H.DU	VARIANT 2.50 80	2570 mm	1407 dm ³	1568 dm ³	5,9 m ²	7,1 m ²	134 100 kr	136 000 kr
VT105.800L.DU	VT105.800H.DU	VARIANT 3.75 80	3820 mm	2110 dm ³	2352 dm ³	8,9 m ²	10,6 m ²	183 200 kr	186 200 kr

Versioner

DP	Självstängande skjutdörrar i isolerglas, mjukstängande system.
DU	Slagdörrar i isolerglas, mjukstängande system.
DR	Manuell jalousi med lås

Standardutrustning	Plug in L	Plug in H
Standard utrustning	✓	✓
Inbyggt kylaggregat (plug in)	✓	✓
Fläktkyld	✓	✓
Start och stoppavfrostning	✓	✓
Tövattentork	✓	✓
Elektronisk styrenhet med digital display	✓	✓
Pulverlackad exponeringsyta	✓	✓
Antal rader med justerbara hyllor	4 st	5st
LED-belysning	✓	✓

Standardutrustning	Plug in L	Plug in H
Lågenergi EC fläktar	✓	✓
Pulverlacat chassi	✓	✓
Hyllkantslist, färgval se sid 248	✓	✓
Manuel nattgardin	✓	✓
Hyllstaket	✓	✓
Pulverlackade gavlar	✓	✓
Polyurethan isolering CFC fri	✓	✓
Kondensor alarm	✓	✓

O Se tillbehör

Tillbehör	ID Plug in L	Pris Plug in L	ID Plug in H	Pris Plug in H	
Utan gavlar för multiplexing	VAR80L1	- 4 400 kr	VAR80H1	-5 100 kr	pris/set
Isolerade gavlar gjorda i pulverlackad stålplåt med speglar på insidan, valbara färger	VAR80L2	2 800 kr	VAR80H2	4 900 kr	pris/set
Sidopaneler av dubbelt härdat glas eller dubbel spegel, valbara färger	VAR80L3	7 400 kr	VAR80H3	8 600 kr	pris/set
pulverlackad avdelare med speglar, färgval se sid 62	VAR80L4	8 300 kr	VAR80H4	9 500 kr	pris/st
Fixerad avdelar gjord i PETG (plexiglas)	VAR80L5	2 700 kr	VAR80H5	3 000 kr	pris/st
Interiör och exponeringshyllor i Special färg (kontakta Colia)	VAR80L6	1 500 kr	VAR80H6	1 600 kr	pris/m
Interiör och exponeringshylla i rfr stål	VAR80L7	6 500 kr	VAR80H7	7 300 kr	pris/m
Interiör och exponeringshyllor gjorda i syrafast rfr stål	VAR80L8	9 300 kr	VAR80H8	10 600 kr	pris/m
Pulverlackat chassi - Special färger - (kontakta Colia)	VAR80HL1	800 kr	VAR80HL1	800 kr	pris/m
chassi gjord i rostfrittstål	VAR80HL2	2 400 kr	VAR80HL2	2 400 kr	pris/m
chassi gjord i syrafast rostfrittstål	VAR80HL3	2 800 kr	VAR80HL3	2 800 kr	pris/m
Extra LED belysning för hyllorna, (färgval vit, konfektyr eller rosa)	VAR80HL4	1 300 kr	VAR80HL4	1 300 kr	pris/m
Extra verikal LED belysning (DP/DU) (färgval vit, konfektyr eller rosa) model 1.0 / 1.25 - 2 pcs.; 1.6 / 1.88 / 2.50	VAR80HL5	2 500 kr	VAR80HL5	2 500 kr	pris/st
topppanel med LED belysning – plexiglas, valbara färger	VAR80HL6	1 200 kr	VAR80HL6	1 200 kr	pris/m
Topp speglar	VAR80HL7	1 200 kr	VAR80HL7	1 200 kr	pris/m
Köttkrokar	VAR80HL8	1 500 kr	VAR80HL8	1 500 kr	pris/m
hjul (model 1.0 / 1.25 / 1.6)	VAR80HL9	3 000 kr	VAR80HL9	3 000 kr	pris/set
elektrisk nattgardin	VAR80HL10	4 800 kr	VAR80HL10	4 800 kr	pris/st
pulverlackad förångare	VAR80HL11	1 200 kr	VAR80HL11	1 200 kr	pris/st
Elavfrostning av förångare	VAR80HL12	1 600 kr	VAR80HL12	1 600 kr	pris/m

* Pris/m gäller väggkylens längd

VÄGGKYL VARIANT 80 L/H C-KYLA ^N

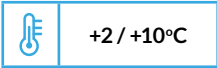

* Bilderna på produkterna är extrautrustad med dörrar

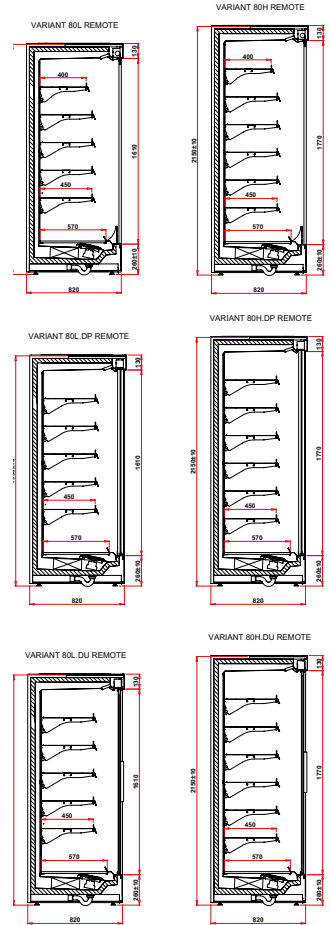

C-kyla L	C-kyla H	Namn	Längd H/L	Kapacitet L	Kapacitet H	Expo yta L	Expo yta H	Pris L	Pris H
VT100.800L-c	VT100.800H-c	VARIANT 1.080	1000 mm	705 dm ³	778 dm ³	2,8 m ²	3,2 m ²	42 500 kr	44 300 kr
VT101.800L-c	VT101.800H-c	VARIANT 1.25 80	1250 mm	882 dm ³	972 dm ³	3,5 m ²	4,0 m ²	45 300 kr	46 400 kr
VT102.800L-c	VT102.800H-c	VARIANT 1.6 80	1600 mm	1129 dm ³	1244 dm ³	4,4 m ²	5,2 m ²	54 300 kr	56 400 kr
VT103.800L-c	VT103.800H-c	VARIANT 1.88 80	1875 mm	1326 dm ³	1462 dm ³	5,2 m ²	6,0 m ²	74 900 kr	60 500 kr
VT104.800L-c	VT104.800H-c	VARIANT 2.50 80	2500 mm	1763 dm ³	1944 dm ³	6,9 m ²	8,1 m ²	67 400 kr	69 000 kr
VT105.800L-c	VT105.800H-c	VARIANT 3.75 80	3750 mm	2645 dm ³	2916 dm ³	10,4 m ²	12,1 m ²	91 900 kr	93 100 kr
VT100.800L.DP-c	VT100.800H.DP-c	VARIANT 1.080	1000 mm	705 dm ³	778 dm ³	2,8 m ²	3,3 m ²	54 100 kr	56 400 kr
VT101.800L.DP-c	VT101.800H.DP-c	VARIANT 1.25 80	1250 mm	882 dm ³	972 dm ³	3,5 m ²	4,1 m ²	58 600 kr	61 400 kr
VT102.800L.DP-c	VT102.800H.DP-c	VARIANT 1.6 80	1600 mm	1129 dm ³	1244 dm ³	4,5 m ²	5,2 m ²	72 800 kr	76 100 kr
VT103.800L.DP-c	VT103.800H.DP-c	VARIANT 1.88 80	1875 mm	1326 dm ³	1462 dm ³	5,3 m ²	6,1 m ²	79 000 kr	83 600 kr
VT104.800L.DP-c	VT104.800H.DP-c	VARIANT 2.50 80	2500 mm	1763 dm ³	1944 dm ³	7,1 m ²	8,2 m ²	92 600 kr	97 900 kr
VT105.800L.DP-c	VT105.800H.DP-c	VARIANT 3.75 80	3750 mm	2645 dm ³	2916 dm ³	10,6 m ²	12,3 m ²	130 600 kr	138 000 kr
VT100.800L.DU-c	VT100.800H.DU-c	VARIANT 1.080	1000 mm	705 dm ³	778 dm ³	2,8 m ²	3,3 m ²	54 100 kr	56 400 kr
VT101.800L.DU-c	VT101.800H.DU-c	VARIANT 1.25 80	1250 mm	882 dm ³	972 dm ³	3,5 m ²	4,1 m ²	58 600 kr	61 400 kr
VT102.800L.DU-c	VT102.800H.DU-c	VARIANT 1.6 80	1600 mm	1129 dm ³	1244 dm ³	4,5 m ²	5,2 m ²	72 800 kr	76 100 kr
VT103.800L.DU-c	VT103.800H.DU-c	VARIANT 1.88 80	1875 mm	1326 dm ³	1462 dm ³	5,3 m ²	6,1 m ²	79 000 kr	83 600 kr
VT104.800L.DU-c	VT104.800H.DU-c	VARIANT 2.50 80	2500 mm	1763 dm ³	1944 dm ³	7,1 m ²	8,2 m ²	92 600 kr	97 900 kr
VT105.800L.DU-c	VT105.800H.DU-c	VARIANT 3.75 80	3750 mm	2645 dm ³	2916 dm ³	10,6 m ²	12,3 m ²	130 600 kr	138 000 kr

Versioner

Pris

DR Manuell jalusi med lås

Standardutrustning	C-kyla L	C-kyla H	Standardutrustning	C-kyla L	C-kyla H
Standard utrustning	✓	✓	Lågenergi EC fläktar	✓	✓
Inbyggt kylaggregat (plug in)	✓	✓	Pulverlackat chassi	✓	✓
Fläktskyld	✓	✓	Hyllkantslist, färgval se sid 248	✓	✓
Start och stoppavfrostning	✓	✓	Manuel nattgardin	✓	✓
Tövattentork	✓	✓	Hyllstaket	✓	✓
Elektronisk styrenhet med digital display	✓	✓	Pulverlackade gavlar	✓	✓
Pulverlackad exponeringsyta	✓	✓	Polyurethan isolering CFC fri	✓	✓
Antal rader med justerbara hyllor	4 st	5st	Kondensor alarm	✓	✓
LED belysning	✓	✓			

O Se tillbehör

Tillbehör	ID C-kyla L	Pris C-kyla L	ID C-kyla H	Pris C-kyla H	
Isolerade gavlar gjorda i vit pulverlackad stålplåt, valbara färger	VAR80LCC1	9 100 kr	VAR80HCC1	10 400 kr	pris/set
Isolerade gavlar gjorda i pulverlackad stålplåt med speglar på insidan, valbara färger	VAR80LCC2	12 300 kr	VAR80HCC2	15 300 kr	pris/set
Sidopaneler av dubbelt hårdat glas eller dubbel spegel, valbara färger	VAR80LCC3	17 100 kr	VAR80HCC3	18 300 kr	pris/set
Pulverlackad avdelare med speglar , valbara färger	VAR80LCC4	8 700 kr	VAR80HCC4	10 000 kr	pris/st
Fixerad avdelar gjord i PETG (plexiglas)	VAR80LCC5	2 900 kr	VAR80HCC5	3 200 kr	pris/m
Interiör och exponeringshyllor i Special färg (kontakta Colia)	VAR80LCC6	1 600 kr	VAR80HCC6	1 800 kr	pris/m
Interiör och exponeringshylla i rfr stål	VAR80LCC7	8 800 kr	VAR80HCC7	9 500 kr	pris/m
Interiör och exponeringshyllor gjorda i syrafast rfr stål	VAR80LCC8	12 100 kr	VAR80HCC8	13 300 kr	pris/m
Pulverlackat chassi - Special färger - (kontakta Colia)	VAR80HLCC1	800 kr	VAR80HLCC1	800 kr	pris/m
Chassi gjord i rostfrittstål	VAR80HLCC2	2 400 kr	VAR80HLCC2	2 400 kr	pris/m
Chassi gjord i syrafast rostfrittstål	VAR80HLCC3	2 800 kr	VAR80HLCC3	2 800 kr	pris/m
Extra LED belysning för hyllorna, (färgval vit, konfektyr eller rosa)	VAR80HLCC4	1 300 kr	VAR80HLCC4	1 300 kr	pris/m
Extra verikal LED beslysning (DP/DU) (färgval vit, konfektyr eller rosa) model 1.0 / 1.25 - 2 pcs.; 1.6 / 1.88 / 2.50Extra verikal LED beslysning (DP/DU) (färgval vit, konfektyr eller rosa) model 1.0 / 1.25 - 2 pcs.; 1.6 / 1.88 / 2.50Extra verikal LED beslysning (DP/DU) (färgval vit, konfektyr eller rosa) model 1.0 / 1.25 - 2 pcs.; 1.6 / 1.88 / 2.50	VAR80HLCC5	2 500 kr	VAR80HLCC5	2 500 kr	pris/st
Topppanel med LED belysningtop, valbara färger	VAR80HLCC6	1 200 kr	VAR80HLCC6	1 200 kr	pris/m
Topp speglar	VAR80HLCC7	1 200 kr	VAR80HLCC7	1 200 kr	pris/m
Köttkrokar	VAR80HLCC8	1 500 kr	VAR80HLCC8	1 500 kr	pris/m
Elektrisk nattgardin	VAR80HLCC9	4 800 kr	VAR80HLCC9	4 800 kr	pris/m
pulverlackad förångare	VAR80HLCC10	1 200 kr	VAR80HLCC10	1 200 kr	pris/st
Elavfrostning av förångare	VAR80HLCC11	1 600 kr	VAR80HLCC11	1 600 kr	pris/st
Condensate pump (up to 0,6m height)	VAR80HLCC12	3 900 kr	VAR80HLCC12	3 900 kr	pris/st
Övre anslutning för kylkretsar	VAR80HLCC13	1 000 kr	VAR80HLCC13	1 000 kr	pris/st
Elektronisk expansionsventil	VAR80HLCC14	10 000 kr	VAR80HLCC14	10 000 kr	pris/st
Kylsystem anpassat till för R744 (CO2) (endast med Elektronisk expansionsventil) *	VAR80HLCC15	4 900 kr	VAR80HLCC15	4 900 kr	pris/st

* Pris/m gäller väggkylens längd

VÄGGKYL KING AT

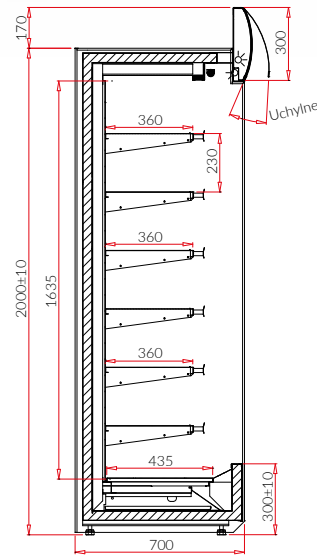
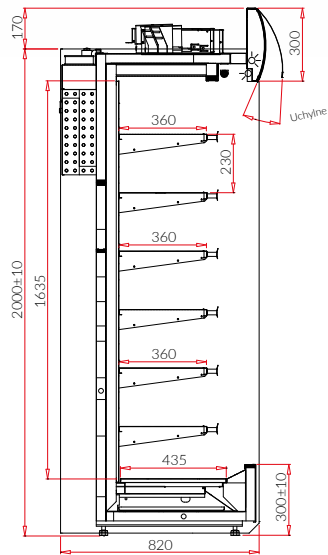
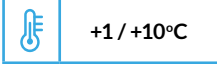

Plug in	C-kyla	Namn	Längd Plug in	Längd C-kyla	Kapacitet	Hyll yta	Pris Plug in	Pris C-kyla
KG100AT	KG100AT-c	KING 1.0 AT	1000 mm	920 mm	748 dm ³	2,80 m ²	67 600 kr	33 500 kr
KG101AT	KG101AT-c	KING 1.3 AT	1310 mm	1230 mm	966 dm ³	3,70 m ²	76 800 kr	38 800 kr
KG102AT	KG102AT-c	KING 1.6 AT	1610 mm	1530 mm	1208 dm ³	4,60 m ²	85 600 kr	45 400 kr
KG103AT	KG103AT-c	KING 1.9 AT	1920 mm	1840 mm	1449 dm ³	5,50 m ²	98 300 kr	52 600 kr
KG104AT	KG104AT-c	KING 2.5 AT	2540 mm	2460 mm	1944 dm ³	7,40 m ²	120 600 kr	64 400 kr

Versioner

Pris

DP	Självstängande skjutdörrar i isolerglas, mjukstängande system.	11 700 kr
----	--	-----------

Standardutrustning	Plug in	C-kyla
Energieffektiv kylaggregat HITACHI placerad på enhetens baksida	✓	-
Extern kompressor (c-kyla)	-	✓
Mekanisk ventil anpassad för följande köldmedier R448A / R449A / R450A / R407F / R404A / R507 / R452	-	✓
Multiplexing för ihopbyggnad i linje	O	✓
Fläktkyla	✓	✓
Isolerade gavlar gjorda i vit pulverlackad stålplåt , bygger 40 mm	✓	O
Isolering av ekologisk polyurethan	✓	✓
Front bottenpaneler gjorda i pulverlackad stålplåt, färgval se sid 62	✓	✓
Toppskylt med LED belysning, valbara plexiglas färger se sid 62	✓	✓

Standardutrustning	Plug in	C-kyla
övre inre LED belysning (färgval vit, konfektyr eller rosa)	✓	✓
Interiör och exponeringshylla gjord i pulverlackad stålplåt, färgval se sid 248	✓	✓
6 hyllplan, justerbara i höjd och vinkel + den undre hyllan	✓	✓
Hyllkantslist, färgval se sid 248	✓	✓
Nattgardin	✓	✓
Automatisk avfrostning	✓	✓
Automatisk kondenspump (upp till 0,6 m höjd)	✓	✓
Digital styrenhet (Carel)	✓	✓
Kondensorfläkts alarm	✓	-

O Se tillbehör

Plug in	Tillbehör	Pris Plug in	Pris C-kyla	
KING1	Utan gavlar förberedd för multiplexing (MOD/A)	-5 000 kr	- kr	pris/st
KING2	Isolerade gavlar gjorda i vit pulverlackad stålplåt , bygger 40 mm/st	- kr	11 800 kr	pris/set
KING3	Gavel i Special färg (kontakta Colia)	800 kr	800 kr	pris/set
KING4	Isolerade gavlar gjorda i rfr stål	1 900 kr	13 600 kr	pris/set
KING5	Front panel i Special färg (kontakta Colia)	700 kr	700 kr	pris/m
KING6	Frontpanelfärger, färgval se sid 248	2 200 kr	2 200 kr	pris/m
KING8	Topp-panel gjord i rfr stål	900 kr	900 kr	pris/m
KING9	Bumper, färgval se sid 248	400 kr	400 kr	pris/m
KING10	Interiör och exponeringshyllor i Special färg (kontakta Colia)	1 900 kr	1 900 kr	pris/m
KING11	Interiör gjord i rfr stål	3 600 kr	3 600 kr	pris/m
KING12	Interiör gjord i syrafast rfr stål	6 200 kr	6 200 kr	pris/m
KING13	Kromade trädgaller hyllor	4 500 kr	4 500 kr	pris/m
KING14	Exponeringshylla gjord i pulverlackad stålplåt, färgval	- kr	- kr	pris/m
KING15	Exponeringshylla gjord i rfr stål	1 800 kr	1 800 kr	pris/m
KING16	Exponeringshylla gjord i syrafast rfr stål	1 300 kr	3 100 kr	pris/m
KING17	Frontstopp för hyllor	300 kr	300 kr	pris/hyllmeter
KING18	Epoxilackad förångare	1 300 kr	1 300 kr	pris/m
KING19	Fixerad avdelar gjord i PETG (plexiglas)	2 700 kr	2 700 kr	pris/st

* Pris/m gäller väggkylens längd

VÄGGKYL KING AT M

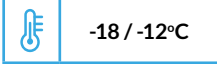

KING AT M

KING AT M mod/C

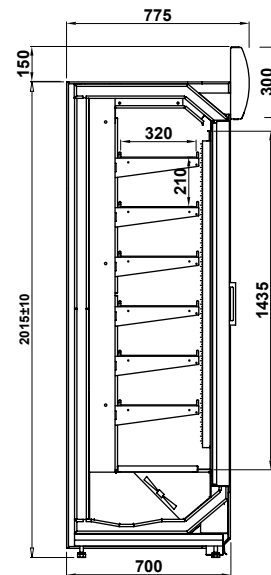
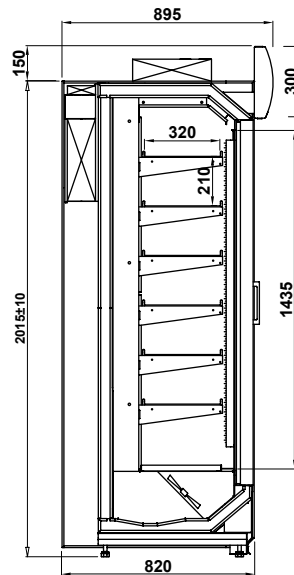
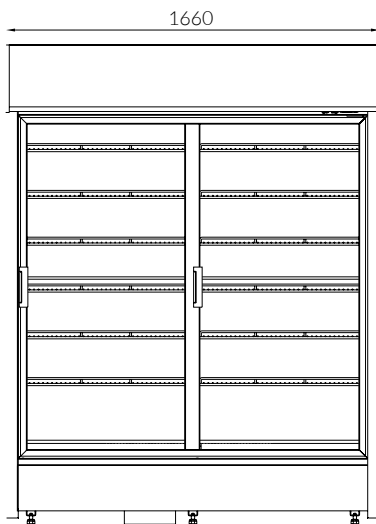

Plug in	C-kyla	Namn	Läng Plug in	Läng C-kyla	Kapacitet	Hyll yta	Pris Plug in	Pris C-kyla
KG108MAT	KG108MAT-c	KING M 0.79 AT	890 mm	790 mm	460 dm ³	2 m ²	86 400 kr	48 500 kr
KG102MAT	KG102MAT-c	KING M 1.6 AT	1660 mm	1560 mm	920 dm ³	4 m ²	128 400 kr	85 600 kr

Standardutrustning	Plug in	C-kyla
Energieffektiv kylaggregat HITACHI placerad på enhetens baksida	✓	-
Extern kompressor (c-kyla)	-	✓
Expansionsventil anpassad för följande köldmedier R448A / R449A / R450A / R407F / R404A / R507 / R452	O	✓
Multiplexing för ihopbyggnad i linje	✓	✓
Fläktkyla	✓	✓
Isolerade gavlar gjorda i vit pulverlackad stålplåt , bygger 40 mm	✓	✓
Isolering av ekologisk polyurethan	✓	✓
Front sockel bottenpaneler gjorda i pulverlackad stålplåt, färgval se sid 248	✓	✓

Standardutrustning	Plug in	C-kyla
Toppskylt med LED belysning, valbara plexiglas färger se sid 248	✓	✓
Interiör och exponeringshylla gjord i pulverlackad stålplåt, färgval se sid 248	✓	✓
6 hyllplan, justerbara i höjd och vinkel + botten	✓	✓
Hyllkantslist, färgval se sid 248	✓	✓
Nattgardin	✓	✓
Automatisk avfrostning	✓	O
Automatisk kondenspump (upp till 0,6 m höjd)	✓	✓
Digital styrenhet (Carel)	✓	-
Kondensorfläkts alarm	✓	✓

O Se tillbehör

Plug in	Tillbehör	Pris Plug in	Pris C-kyla	
KIN1	Utan gavlar förberedd för multiplexing (MOD/A)	-5 300 kr	- kr	pris/st
KIN2	Isolerade gavlar gjorda i vit pulverlackad stålplåt , bygger 40 mm/st	- kr	11 300 kr	pris/set
KIN3	Gavel i Special färg (kontakta Colia)	3 000 kr	3 000 kr	pris/set
KIN4	Isolerade gavlar gjorda i rfr stål	4 400 kr	4 400 kr	pris/set
KIN5	Front panel i Special färg (kontakta Colia)	900 kr	900 kr	pris/m
KIN6	Frontpanelfärger, färgval se sid 248	1 900 kr	1 900 kr	pris/m
KIN8	Topp-panel gjord i rfr stål	2 200 kr	2 200 kr	pris/m
KIN9	Bumper, färgval se sid 248	0 kr	0 kr	pris/m
KIN10	Interiör och exponeringshyllor i Special färg (kontakta Colia)	900 kr	900 kr	pris/m
KIN11	Interiör gjord i rfr stål	1 600 kr	1 600 kr	pris/m
KIN12	Interiör gjord i syrafast rfr stål	5 700 kr	5 700 kr	pris/m
KIN13	Kromade trädgaller hyllor	10 000 kr	10 000 kr	pris/m
KIN14	Exponeringshylla gjord i pulverlackad stålplåt, färgval	- kr	- kr	pris/m
KIN15	Exponeringshylla gjord i rfr stål	400 kr	400 kr	pris/m
KIN16	Exponeringshylla gjord i syrafast rfr stål	3 100 kr	3 100 kr	pris/m
KIN17	Frontstopp för hyllor	1 200 kr	1 200 kr	pris/hyllmeter
KIN18	Epoxilackad förångare	1 600 kr	1 600 kr	pris/m
KIN19	Fixerad avdelar gjord i PETG (plexiglas)	1 300 kr	1 300 kr	pris/st

* Pris/m gäller väggkylens längd

COLOR PATTERN	black fine texture	white fine texture	black*	white*	brown	dark grey	szary jasny	blue	green	red	orange	yellow	cappuccino	silver	gold	transparent
Metal elements colors - front	RAL 9005	RAL 9003	RAL 9005	RAL 9003	RAL 8014	RAL 7031	RAL 7001	RAL 5005	RAL 6029	RAL 3020	-	RAL 1018	-	-	IG 01	-
Plastic bumpers colors	-	-	OD 05	-	-	-	OD 06	OD 04	OD 02	OD 01	-	OD 03	-	-	-	-
Plastic price stripes colors	-	-	LCP 08	LCP 02	-	-	-	LCP 05	LCP 03	LCP 01	LCP 06	LCP 04	-	-	-	LCP 07
ABS side panels colors	-	-	AB 03	AB 02	AB 01	-	-	-	-	-	-	-	AB 05	AB 04	-	-
Aluminum profiles colors	-	-	-	-	-	-	-	-	-	-	-	-	-	AL 02	AL 01	-

* available until the end of 2018



Color printed in IGLOO pattern book can be different than actual.

WOOD VENEER					
					
DR01 oxford cheery	DR02 dark walnut	DR03 wenge	DR04 beech bavaria	DR05 togo mahogany	DR06 bologna walnut
					
DR07 mahogany	DR08 natural oak	DR09 light beech	DR10 pear	DR11 calvados	DR12 cheery
					
DR13 locarno apple	DR14 alder	DR15 toscania walnut	DR16 maple	DR17 zebrano	DR18 windsor oak

WOOD TREND

					
TR01* RAL 1028 yellow	TR02* RAL 2004 orange	TR03* RAL 3001 red (signal)	TR04* RAL 3003 red (ruby)	TR05 RAL 2013 red (pearl)	TR06 VM 912 metallic pink
					
TR07* RAL 5005 blue (signal)	TR08 VM 900/905 niebieski metalik	TR09 RAL 9006 metallic silver	TR10* RAL 9005 black	TR11 RAL 6033 turquoise (mint)	TR12 RAL 1035 metallic beige
		* also available in matt versions			
TR13 VM 900/907 metallic green	TR14* white igloo				

GRANITES COLORS

		
GR 01 szary included in the device price	GR 02 balmoral available for an additional charge	GR 03 czarny available for an additional charge

På grund av användningen av naturliga träfaner och naturlig granit i produktionsprocessen informerar IGLOO om att färger och träkorn kan skilja sig åt i vissa serier, vilket inte betraktas som en defekt i produkten.

TRÄ MELAMIN**

KRONOPOL:s mönsterbok gäller - information om mönster finns på IGLOO:s försäljningsavdelning.

** gäller för utvalda IGLOO-enheter.

Innehållet i denna katalog ska behandlas som affärsinformation. Den utgör inte ett erbjudande i den mening som avses i artikel 66 och följande i civillagen. Utseendet på de levererade enheterna kan skilja sig från foton och ritningar. Företaget IGLOO förbehåller sig rätten att dra tillbaka produkter från denna katalog samt att ändra deras slutliga parametrar. Produkterna i denna katalog utgör endast en del av det tillgängliga handelsutbudet. Medarbetarna på vår försäljningsavdelning har mer detaljerad information om produktutbudet.

Försäljningsvillkor

Prissättning

Vi förbehåller oss rätten till förändringar av priser om valutakurser, importkostnader eller övriga kostnader, som vi ej har kontroll över. Vi reserverar oss för eventuella tryckfel och förändringar i sortimentet. Samtliga priser är i SEK exkl. moms och frakt.

Transportskador

Skada skall anges på fraktsedeln innan påskrift. Reklamationer på levererade produkter skall göras inom 5 dagar efter att godset mottagits. Reklamation avseende fraktskada skall göras direkt till transportören.

Leveransvillkor

Leveransvillkor: fritt lager Trosa. Leveransbestämmelser: enl. NL 92. Miljö-/emballageavgift om 160:- per order tillkommer.

Garanti

1 år eller enligt annan överenskommelse. På Liebherr-skåp av modellerna GKPv, BKPv samt GGPv och BGPv lämnas 5 års garanti. På modellerna GKV, GG, GCv och GGV lämnas 3 års garanti enl. Colias garantivillkor. Garantin gäller ej för skador åsamkade av felaktig/ovarsam användning samt felaktig installation.

Returer och reklamationer

Vid retur av beställda varor debiteras kunden 20 % av fakturerat belopp. Förutatt att varan är i originalskick samt i originalemballage. Retur av beställda varor måste alltid förämnälas samt godkännas av Colia Scandinavia AB innan retur sker. Detta skall ske senast fem dagar efter leveranstillfället. Specialbeställda varor återtages ej.

COLIA SCANDINAVIA AB

Industrigatan 21
SE-619 33 Trosa

+46 (0)156 348 40

colia.se

coliastore.se

*Colia Scandinavia AB ansvarar för samtligt innehåll;
text och bild i denna katalog.*



COLIA SCANDINAVIA AB

Industrigatan 21
SE-619 33 Trosa

+46 (0)156 348 40

colia.se

coliastore.se

